

**INFORME N° 0843-2020-GIDL-MPLP/TM.**

**A** : Econ. Ytala Cabanillas Santa Cruz  
Gerente de Administración y Finanzas

**DE** : Ing. Joseph Celis Guerra  
Gerente de Infraestructura y Desarrollo Local

**ASUNTO** : CONFORMIDAD DE VALORIZACION DE SERVICIO N° 01- OCTUBRE 2020

**REF.** : CAMINO VECINAL "EMP. PE-5N (PACAE) – ALTO PACAE, EMP. PE-5N (PACAE) – PAMPA HERMOSA – ENRIQUE VALERA DEL DISTRITO DE SANTO DOMINGO DE ANDA, PROVINCIA DE LEONCIO PRADO, REGION HUANUCO".  
1) CARTA N° 047-2020-CWPS -GIDL/MPLP

**FECHA** : Tingo María, 22 de diciembre de 2020

Mediante el presente me dirijo a Usted para saludarle cordialmente y al mismo tiempo en atención al documento de la referencia, se informa lo siguiente:

**I. VALORIZACION DE OBRA N° 01 (OCTUBRE 2020):**

- 1.1. Con fecha 14/12/2020, según CARTA N° 014-2020-CSVP/CEO/HCO (N° Reg. 202019492), el representante Comun del "Consortio Supervisor Vial Pacae" Sr. Cesar Eugenio Orizan, remite a la entidad el levantamiento la valorización N° 01 –octubre 2020.
- 1.2. Con fecha 22/12/2020, según CARTA N° 047-2020-CWPS -GIDL/MPLP, el analista técnico Ing. Cesar William Polino Sánchez, otorga la conformidad de la valorización N° 01 correspondiente al mes de octubre.
- 1.3. Previa conformidad según los documentos precedentes se procedió con la revisión de documentos, la valorización presenta el siguiente resumen presupuestal:

DESCRIPCION	MONTO
COSTO DIRECTO TOTAL	98,531.64
GASTOS GENERALES	9,853.16
UTILIDAD	9,853.16
<b>SUB TOTAL (ST)</b>	<b>118,237.97</b>
<b>VALORIZACION ACUMULADO</b>	<b>118,237.97</b>
REAJUSTES (R)	0.00
<b>VALORIZACION BRUTA (ST) + (R)</b>	<b>118,237.97</b>
<b>DEDUCCIONES</b>	
POR ADELANTO DIRECTO	0.00
POR ADELANTO DE MATERIALES	0.00
<b>TOTAL DE DEDUCCIONES</b>	<b>0.00</b>
<b>AMORTIZACIONES</b>	
ADELANTO DIRECTO	0.00
ADELANTO DE MATERIALES	0.00
<b>TOTAL AMORTIZACIONES (TA)</b>	<b>0.00</b>
VALORIZACION NETA (VB-TA)	118,237.97
IGV (18%)	21,282.83
MONTO TOTAL	139,520.80
FR	1.000000
<b>MONTO A PAGAR AL CONTRATISTA</b>	<b>139,520.80</b>





## II. CONCLUSIONES:

- 2.1. Por lo expuesto y según los documentos precedentes se aprueba la **VALORIZACION DE OBRA N° 01** correspondiente al mes de **octubre del 2020**, encontrándose con un avance de ejecución de mantenimiento periódico de 18.25%.
- 2.2. La facturación en el presente trámite de pago debe ser S/. 139,520.80, se deberá realizar una retención de S/. 92,132.08 por concepto de fiel cumplimiento.
- 2.3. El pago neto al consultor es S/. 47,388.72 (CUARENTA Y SIETE MIL TRESCIENTOS OCHENTA Y OCHO CON 72/100 SOLES).

Adjunto al presente:

- ✓ CARTA N° 047-2020-CWPS -GIDL/MPLP (183 folios).

Es cuanto informo a Usted para su conocimiento y trámite respectivo.

Atentamente;

MUNICIPALIDAD PROVINCIAL DE LEONCIO PRADO  
TINGO MARÍA  
Ing. JOSEPH CELIS GUERRA  
GERENTE DE INFRAESTRUCTURA  
Y DESARROLLO LOCAL



"Año de la universalización de la salud"

Tingo María, 21 de Diciembre del 2020

**CARTA N° 047- 2020 - CWPS-GIDL/MPLP.**

Señor:

Ing. Joseph Celis Guerra

GERENTE DE INFRAESTRUCTURA Y DESARROLLO LOCAL

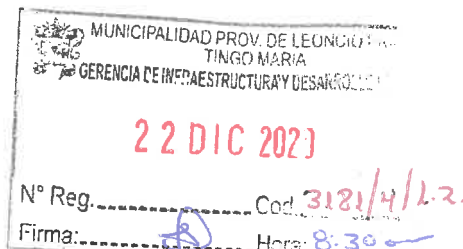

**ASUNTO : PAGO POR FASE II: VALORIZACIÓN DE SERVICIO N° 01 - (OCTUBRE - 2020) - EJECUCIÓN DEL MANTENIMIENTO PERIODICO.**

**REFERENCIA :** 1) CARTA N° 014-2020-CSVP/CEO/HCO. (N° Reg. 202019492)  
2) CARTA N° 011-2020-CMVP/SSMV/HCO  
3) RESOLUCIÓN GERENCIAL N° 074-2020-GIDL/MPLP  
4) CONTRATO N° 032 -2020-MPLP-TM  
5) Contratación del Servicio para la ejecución del Mantenimiento Periódico y Rutinario del Camino Vecinal: "EMP. PE-5N (PACAE)-ALTO PACAE; EMP. PE-5N (PACAE)-PAMPA HERMOSA-ENRIQUE VALERA, DEL DISTRITO DE SANTO DOMINGO DE ANDA, PROVINCIA DE LEONCIO PRADO, REGION HUANUCO"

De mi mayor consideración.

Tengo a bien dirigirme a usted, en atención al documento de la referencia 1), remitido por el INSPECTOR CONSORCIO SUPERVISOR VIAL PACAE, mediante su Representante Común CESAR EUGENIO ORIZANO, donde **REMITE LA CONFORMIDAD DE LA VALORIZACIÓN DE SERVICIO N° 01 - OCTUBRE 2020, EJECUCIÓN DEL MANTENIMIENTO PERIÓDICO Y RUTINARIO DEL CAMINO VECINAL "EMP. PE-5N (PACAE)-ALTO PACAE; EMP. PE-5N (PACAE)-PAMPA HERMOSA-ENRIQUE VALERA, DEL DISTRITO DE SANTO DOMINGO DE ANDA, PROVINCIA DE LEONCIO PRADO, REGION HUANUCO"**, según contrato N° 032 2020-MPLP-TM y según proveído de su despacho donde se solicita su atención y trámite correspondiente.

**I. DATOS GENERALES**

DESCRIPCION	DETALLE
NOMBRE DEL SERVICIO	Ejecución del mantenimiento periódico y rutinario del camino vecinal Tramo: "EMP. PE-5N (PACAE)-ALTO PACAE; EMP. PE-5N (PACAE)-PAMPA HERMOSA-ENRIQUE VALERA, DEL DISTRITO DE SANTO DOMINGO DE ANDA, PROVINCIA DE LEONCIO PRADO, REGION HUANUCO"
ENTIDAD CONTRATANTE	MUNICIPALIDAD PROVINCIAL DE LEONCIO PRADO
PROCESO DE SELECCION	PROCEDIMIENTO ESPECIAL DE SELECCIÓN N° 005-2020-M PLP/CS - SEGUNDA CONVOCATORIA
ACTIVIDAD	INFRAESTRUCTURA VIAL
CONTRATO DE SERVICIO	N° 030 -2020-MPLP-TM
MODALIDAD DE EJECUCION	CONTRATA (SUMA ALZADA)



César William Polino Sánchez  
INGENIERO CIVIL  
CIP N° 141597



# MUNICIPALIDAD PROVINCIAL DE LEONCIO PRADO

Tingo Maria - Perú

Av. Alameda Perú N° 525

062 - 562351



182

MONTO DE CONTRATO	S./ 921,320.82 INCLUIDO I.G.V. (NOVECIENTOS VEINTIÚN MIL TRESCIENTOS VEINTE CON 00/100 SOLES)
CONTRATISTA	CONSORCIO MANTENIMIENTO VIAL PACAE
PLAZO DE EJECUCIÓN	450 DÍAS CALENDARIOS
PRESUPUESTO DE MANTENIMIENTO PERIÓDICO - CD	S/ 764,696.28
PRESUPUESTO DE MANTENIMIENTO RUTINARIO - CD	S/ 138,198.11
INSPECTOR DEL SERVICIO	Ing. CESAR EUGENIO ORIZANO CIP N° 149837
RESIDENTE DEL SERVICIO	Ing. SHERLY SUCI MORALES VILLANUEVA CIP N° 133129
APROBACIÓN DEL PLAN DEL TRABAJO - FASE I	RESOLUCIÓN GERENCIA N° 074-2020-GIDL/MPLP (16/10/2020)
PLAZO DEL SERVICIO FASE - II	60 DC
INICIO DEL SERVICIO - FASE II	17/10/2020
CULMINACION DEL SERVICIO - FASE II	15/12/2020
UBICACIÓN	HUANUCO
PROVINCIA	LEONCIO PRADO
DISTRITO	JOSÉ CRESPO Y CASTILLO, PUCAYACU, RUPA RUPA, PUEBLO NUEVO Y SANTO DOMINGO DE ANDA
LUGAR	VENENILLO- CONTRO POLICIAL TULUMAYO
AVANCE PROGRAMADO	19.22 %
AVANCE EJECUTADO	18.25%
ESTADO DE OBRA	ATRASADO

## CUADRO DE VALORIZACIONES DE OBRA

MES	PROGRAMADO			EJECUTADO			ESTADO
	PARCIAL S/.	PARCIAL %	ACUMUL. %	PARCIAL S/.	PARCIAL %	ACUMUL. %	
Oct-20	146,992.56	19.22%	19.22%	139,520.80	18.25%	18.25%	-0.96% ATRASADO
Nov-20	432,844.43	56.60%	75.83%				
Dic-20	184,859.29	24.17%	100.00%				
<b>TOTAL</b>	<b>764,696.29</b>	<b>100.00%</b>	<b>100.00%</b>	<b>139,520.80</b>	<b>18.25%</b>	<b>18.25%</b>	

## II. OBJETIVO

Dar trámite de pago por la FASE II: CONFORMIDAD VALORIZACIÓN DE SERVICIO N° 01 (OCTUBRE- 2020) - EJECUCIÓN DEL MANTENIMIENTO PERIODICO efectuado por el contratista CONSORCIO MANTENIMIENTO VIAL PACAE, encargado del SERVICIO DE EJECUCIÓN DEL MANTENIMIENTO PERIÓDICO Y RUTINARIO DEL CAMINO VECINAL TRAMO: "EMP. PE-5N (PACAE)-ALTO PACAE; EMP. PE-5N (PACAE)-PAMPA HERMOSA-ENRIQUE VALERA DE

  
Cesar William Polino Sánchez  
INGENIERO CIVIL  
CIP. N° 141597





DISTRITO DE SANTO DOMINGO DE ANDA, PROVINCIA DE LEONCIO PRADO, REGION HUANUCO", en concordancia con el CONTRATO N°032-2020-MLLP-TM Y BASES ESTÁNDAR DE PROCEDIMIENTO ESPECIAL DE SELECCIÓN PARA LA CONTRATACION DE LOS SERVICIOS PREVISTOS O VINCULADOS DEL DECRETO N°034-2008-MTC (Decreto de Urgencia N° 070-2020) -PROCEDIMIENTO ESPECIAL DE SELECCIÓN N° 005-2020-MPLP/CS -SEGUNDA CONVOCATORIA.

### III. ANTECEDENTES

- 3.01** Con fecha 25/08/2020 se suscribe el Contrato N° 032 -2020-MPLP-TM entre la MUNICIPALIDAD PROVINCIAL DE LEONCIO PRADO y el **CONSORCIO MANTENIMIENTO VIAL PACAE** por un monto de S/ 921,320.82 incluido I.G.V. y un plazo de ejecución de 450 días calendarios, para la ejecución SERVICIO DE EJECUCIÓN DEL MANTENIMIENTO PERIÓDICO Y RUTINARIO DEL CAMINO VECINAL "**EMP. PE-5N (PACAE)-ALTO PACAE; EMP. PE-5N (PACAE)-PAMPA HERMOSA-ENRIQUE VALERA, DEL DISTRITO DE SANTO DOMINGO DE ANDA, PROVINCIA DE LEONCIO PRADO, REGION HUANUCO**"
- 3.02** Con fecha 16/10/2020, la Gerencia de Infraestructura y Desarrollo Local, mediante **RESOLUCIÓN GERENCIAL N° 074-2020-GIDL/MPLP**, SE RESUELVE: **APROBAR EL PLAN DE TRABAJO** del servicio de mantenimiento periódico y rutinario del camino vecinal en intervención según **CONTRATO N° 032-2020-MPLP-TM** denominado: SERVICIO DE EJECUCIÓN DEL MANTENIMIENTO PERIÓDICO Y RUTINARIO DEL CAMINO VECINAL "**EMP. PE-5N (PACAE)-ALTO PACAE; EMP. PE-5N (PACAE)-PAMPA HERMOSA-ENRIQUE VALERA, DEL DISTRITO DE SANTO DOMINGO DE ANDA, PROVINCIA DE LEONCIO PRADO, REGION HUANUCO**", formulado por el contratista **CONSORCIO MANTENIMIENTO VIAL PACAE**, por lo expuesto en la parte considerativa de la presente resolución, bajo el siguiente detalle:
- COSTO DEL SERVICIO:** S/ 912,107.61 ( NOVECIENTOS DOCE MIL CIENTO SIETE CON 61/100 SOLES)
- PLAZO DE EJECUCIÓN:** **425 DIAS CALENDARIOS** (60 D.C. MANTENIMIENTO PERIODICO, 360 D.C. MANTENIMIENTO RUTINARIO Y 05 D.C. INVENTARIO DE CONDICIÓN VIAL).
- 3.03** Con fecha 17/10/2020 se suscribe el ACTA DE INICIO DEL SERVICIO, iniciando la ejecución del servicio de MANTENIMIENTO PERIÓDICO Y RUTINARIO DEL CAMINO VECINAL "**EMP. PE-5N (PACAE)-ALTO PACAE; EMP. PE-5N (PACAE)-PAMPA HERMOSA-ENRIQUE VALERA, DEL DISTRITO DE SANTO DOMINGO DE ANDA, PROVINCIA DE LEONCIO PRADO, REGION HUANUCO**".
- 3.04** Con fecha 05/11/2020 mediante CARTA N° 009-2020-CMVP/SSMV/HCO (recepionado por la inspección) el contratista **CONSORCIO MANTENIMIENTO VIAL PACAE** presenta la VALORIZACION DE SERVICIO N° 01 DEL CORRESPONDIENTE AL MES DE OCTUBRE 2020 del servicio de mantenimiento periódico y rutinario del camino vecinal: "**EMP. PE-5N (PACAE)-ALTO PACAE; EMP. PE-5N (PACAE)-PAMPA HERMOSA-ENRIQUE VALERA, DEL DISTRITO DE SANTO DOMINGO DE ANDA, PROVINCIA DE LEONCIO PRADO, REGION HUANUCO**".
- 3.05** Con fecha 05/11/2020, mediante CARTA N°009-2020-CSVP/CEO/HCO, el representante legal de la inspectoría SUPERVISOR VIAL PACAE, remite el INFORME DE CONFORMIDAD DE LA VALORIZACION N° 01 – OCTUBRE 2020.



César William Polino Sánchez  
INGENIERO CIVIL  
CIP. N° 141597



- 3.06 Con fecha 25/11/2020, mediante CARTA N°015-2020-CWPS-GIDL/MPLP, el Analista Técnico de Mantenimiento Vial revisa y observa la VALORIZACIÓN DEL SERVICIO N° 021 – OCTUBRE 2020.
- 3.07 Con fecha 26/11/2020, mediante CARTA N° 400-2020-GIDL/MPLP, el Gerente de Infraestructura y Desarrollo Local, devuelve al Inspector, la VALORIZACIÓN DEL SERVICIO N° 01 – OCTUBRE 2020.
- 3.08 Con fecha 30/11/2020, mediante CARTA N°009-2020-CSVP/CEO/HCO, el representante legal de la inspectoría SUPERVISOR VIAL PACAE, devuelve al contratista el INFORME DE VALORIZACION N° 01 – OCTUBRE 2020, por encontrarse con observaciones.
- 3.09 Con fecha 05/12/2020 mediante CARTA N° 011-2020-CMVP/SSMV/HCO (recepionado por la inspección) el contratista CONSORCIO MANTENIMIENTO VIAL PACAE presenta la VALORIZACION DE SERVICIO N° 01 DEL CORRESPONDIENTE AL MES DE OCTUBRE 2020 del servicio de mantenimiento periódico y rutinario del camino vecinal: "EMP. PE-5N (PACAE)-ALTO PACAE; EMP. PE-5N (PACAE)-PAMPA HERMOSA-ENRIQUE VALERA, DEL DISTRITO DE SANTO DOMINGO DE ANDA, PROVINCIA DE LEONCIO PRADO, REGION HUANUCO".
- 3.10 Con fecha 15/12/2020, mediante CARTA N°014-2020-CSVP/CEO/HCO, el representante legal de la inspectoría SUPERVISOR VIAL PACAE, remite el INFORME DE CONFORMIDAD DE LA VALORIZACION N° 01 – OCTUBRE 2020, el mismo que revisado se tiene bajo el siguiente detalle:

**RESUMEN VALORIZACION N° 01 - OCTUBRE 2020**

<b>PRESUPUESTO TOTAL CONTRA CTUAL (S/)</b>		<b>92,320.82</b>
<b>VALORIZACION CONTRA CTUAL (V)</b>		<b>MONTO S/.</b>
F-DI	MANTENIMIENTO PERIODICO DE LA VIA	98,531.64
<b>COSTO DIRECTO TOTAL</b>		<b>98,531.64</b>
GASTOS GENERALES	10.00%	9,853.16
UTILIDADES	10.00%	9,853.16
<b>PRESUPUESTO REFERENCIAL</b>		<b>118,237.97</b>
FACTOR DE RELACION	1.00000	118,237.97
<b>VALORIZACION CONTRA CTUAL</b>		<b>118,237.97</b>
<b>REAJUSTES (S)</b>		<b>Kr</b>
F-DI	MANTENIMIENTO PERIODICO DE LA VIA	-
<b>VALORIZACION BRUTA (VB= V+S)</b>		<b>118,237.97</b>
I.G.V.	18.00%	21,282.83
<b>SUBTOTAL (VN+ IG)</b>		<b>139,520.80</b>
<b>**A MORTIZACIONES (A)</b>		
A DELANTO DIRECTO VAL N°01	0.00%	-
A DELANTO DIRECTO PLAN DE TRABAJO	0.00%	DEL MONTO DEL PLAN
<b>TOTAL A</b>		<b>-</b>
<b>VALORIZACION NETA (V.N)</b>		<b>139,520.80</b>
<b>FACTOR DE PAGOS</b>		<b>1.000000</b>
<b>TOTAL A FACTURAR POR EL CONTRATISTA</b>		<b>139,520.80</b>
RETENCION POR EL CUMPLIMIENTO (*)	0.00% Monto contractual	-
<b>TOTAL A COBRAR POR EL CONTRATISTA</b>		<b>139,520.80</b>



César William Polino Sánchez  
 INGENIERO CIVIL  
 CIP. N° 141597



#### IV. MARCO LEGAL

**4.01** DECRETO DE URGENCIA N° 070-2020 de fecha 19/06/2020: Decreto de Urgencia para la reactivación económica y atención de la población a través de la inversión pública y gasto corriente, ante la emergencia sanitaria producida por el covid-19.

**4.02** Texto Único Ordenado de la Ley N° 30225, Ley de Contrataciones del Estado. Aprobado mediante Decreto Supremo N° 082-2019-EF y publicado en el Diario Oficial El Peruano el 13 de marzo de 2019.

**4.03** Decreto Supremo N° 344-2018-EF, **que aprueba el Reglamento de la Ley N° 30225** (vigente desde el 30 de enero de 2019). **Modificado por Decreto Supremo N° 377-2019-EF y Decreto Supremo N° 168-2020-EF**

**4.04** Bases Integradas y términos de referencia del PROCEDIMIENTO ESPECIAL DE SELECCIÓN N° 05-2020-M PLP/CS. segunda convocatoria

**4.05** Manual de mantenimiento o conservación de carreteras (R.D. N° 08-2014-MTC/14) (27.03.14).

**4.06** Contrato de Servicio N° 032-2020-MPLP-TM de fecha 25/08/2020 para el servicio de ejecución del mantenimiento periódico y rutinario del camino vecinal: "EMP. PE-5N (PACAE)-ALTO PACAE; EMP. PE-5N (PACAE)-PAMPA HERMOSA-ENRIQUE VALERA, DEL DISTRITO DE SANTO DOMINGO DE ANDA, PROVINCIA DE LEONCIO PRADO, REGION HUANUCO".

**4.07** Resolución Gerencial N° 074-2020-GIDL/MPLP, de fecha 16/10/2020 se aprueba el plan de trabajo del camino vecinal: "EMP. PE-5N (PACAE)-ALTO PACAE; EMP. PE-5N (PACAE)-PAMPA HERMOSA-ENRIQUE VALERA, DEL DISTRITO DE SANTO DOMINGO DE ANDA, PROVINCIA DE LEONCIO PRADO, REGION HUANUCO".

#### V. ANALISIS, REVISION Y EVALUACION

De los actuados adjuntos, sobre la FASE: II CONFORMIDAD DEL INFORME MENSUAL N° 01, en concordancia a lo establecido en el inciso d), Acápito 6.2 del Capítulo 6 de las Bases en la FASE II: ANEXO 02, donde indica lo siguiente:

La Entidad realizara el pago en función al porcentaje de avance mensual comparado con toda la ejecución de las actividades comprendidas en la Fase II.

El pago mensual se realizará previa presentación del informe de avance mensual por parte del contratista, la conformidad del inspector y de la entidad.

Además, se tendrá en cuenta Capítulo 10 de las Bases del presente servicio, donde indica: que, para efectos de pago de las contraprestaciones ejecutadas por el contratista, la Entidad debe de contar con la siguiente documentación:

- Informe del funcionario responsable de la GERENCIA DE INFRAESTRUCTURA Y DESARROLLO LOCAL emitiendo la conformidad de la prestación efectuada.
- Comprobante de pago (Factura).
- Informe de conformidad del Inspector del Servicio.
- Informe de Conformidad del personal técnico del mantenimiento vial vecinal de la entidad.



César William Poino Sánchez  
INGENIERO CIVIL  
CIP. N° 141597





**Pronunciamiento:**

De la evaluación realizada a la documentación presentada se indica que **ES CONFORME** el trámite de pago del MANTENIMIENTO PERIÓDICO - FASE II: CONFORMIDAD DE PAGO DE LA VALORIZACIÓN MENSUAL N° 01 – OCTUBRE 2020, a favor del contratista CONSORCIO MANTENIMIENTO VIAL PACAE encargada del SERVICIO DE EJECUCIÓN DEL MANTENIMIENTO PERIÓDICO Y RUTINARIO DEL CAMINO VECINAL "EMP. PE-5N (PACAE)-ALTO PACAE; EMP. PE-5N (PACAE)-PAMPA HERMOSA-ENRIQUE VALERA, DEL DISTRITO DE SANTO DOMINGO DE ANDA, PROVINCIA DE LEONCIO PRADO, REGION HUANUCO".

**VI. CONCLUSIONES Y RECOMENDACIONES**

**6.1** El trámite de pago de la FASE II: CONFORMIDAD DE PAGO DE LA VALORIZACIÓN DE SERVICIO N° 01 – OCTUBRE 2020, a favor del contratista CONSORCIO MANTENIMIENTO VIAL PACAE, encargada del SERVICIO DE EJECUCIÓN DEL MANTENIMIENTO PERIÓDICO Y RUTINARIO DEL CAMINO VECINAL "EMP. PE-5N (PACAE)-ALTO PACAE; EMP. PE-5N (PACAE)-PAMPA HERMOSA-ENRIQUE VALERA, DEL DISTRITO DE SANTO DOMINGO DE ANDA, PROVINCIA DE LEONCIO PRADO, REGION HUANUCO", según contrato N° 032 -2020-MPLP-TM e informe de la inspección **ES CONFORME**.

**6.2** Debe darse **TRAMITE EL PAGO A FAVOR DEL CONTRATISTA** por la ejecución de la Fase II – Mantenimiento Periódico de la Vía, ascendente en 18.25% del monto del contrato de servicio según el siguiente cuadro:

TRAMO DEL CAMINO VECINAL	MONTO CONTRATO SI.	MONTO CONTRATO FASE II SI.	% AVANCE MENSUAL	MONTO A FACTURAR	RETENCION POR FIEL CUMPLIMIENTO	MONTO A COBRAR
EMP. PE-5N (NUEVO PROGRESO) – CRISTO REY – BAJO CHIMBOTE, EMP PE-5N (AUCAYACU) – TUPAC AMARU- CERRO AZUL	921,320.82	764,696.28	18.25%	139,520.80	92,132.08	47,388.72
<b>TOTAL A PAGAR</b>						<b>47,388.72</b>

Son: Cuarenta y Siete Mil Trescientos Ochenta y Ocho con 72/100 Soles

**6.3** Se recomienda adjuntar factura al monto calculado, en el momento del trámite de pago.

**ADJUNTO:**

- Expediente Reg N°202019492 (folios 352)

Es todo cuanto informo para conocimiento y tramite respectivo.

Sin otro particular.

Atentamente,

  
 Cesar William Potino Sanchez  
 INGENIERO CIVIL  
 Analista Técnico de Mantenimiento Vial

c.c.  
Archivo



177

**datos Principales**

o Registro : 202019492  
 Fecha/H de Registro : 14-12-2020 10:59:00  
 Lugar de Origen : MESA DE PARTES  
 Fecha/H Derivo : 14-12-2020 10:59:00  
 Código de Referencia : 014-2020-CSVP/CEO/HCO  
 Descripción : CONSORCIO SUPERVISOR VIAL PACAE  
 Beneficiario : CESAR EUGENIO ORIZANO  
 Documento : CARTA



DECLARACIÓN DE CONFORMIDAD DE INFORME MENSUAL N° 01 Y CONFORMIDAD DE PAGO  
 L. (ADJUNTA DOS FOLDERES MANILA Y UN CD).

Descripción	Ind	Fecha Trans	Número de Documento	Cuentas		
				Fls	V.B.	C.Recep
RECONSTRUCCIÓN DE LA CARRETERA DE LA ZONA DE LA VILLA DE LA UNIÓN	03	14-12-2020 10:59:00		352		

176

**CONSORCIO  
SUPERVISOR VIAL PACAE**

AÑO DE LA UNIVERSALIZACIÓN DE LA SALUD"

Huánuco, 15 de diciembre del 2020



**CARTA N° 014-2020-CSVP/CEO/HCO**

**SR.** : Abg. MIGUEL MEZA MALPARTIDA  
ALCALDE DE LA MUNICIPALIDAD PROVINCIAL DE LEONCIO PRADO.

**ATENCIÓN** : Ing. JOSEPH CELIS GUERRA  
GERENTE DE INFRAESTRUCTURA Y DESARROLLO LOCAL

**ASUNTO** : CONFORMIDAD DE SUBSANACION DE INFORME MENSUAL N°01 Y CONFORMIDAD DE PAGO FASE II

**REFERENCIA** : **(I) SERVICIO PARA LA EJECUCION DEL MANTENIMIENTO PERIODICO Y RUTINARIO DEL CAMINO VECINAL EMP. PE-5N ( PACAE) – ALTO PACAE, EMP. PE-5N (PACAE)-PAMPA HERMOSA- ENRIQUE VALERA, SANTO DOMINGO DE ANDA, PROVINCIA DE LEONCIO PRADO, REGION HUANUCO.**

MUNICIPALIDAD PROV. DE LEONCIO PRADO  
TINGO MARIA  
GERENCIA DE INFRAESTRUCTURA Y DESARROLLO LOCAL

14 DIC 2020

N° Reg. \_\_\_\_\_ Cod. 3181/4/2020  
Firma: \_\_\_\_\_ Hora: 12:30

**(II) CARTA N° 011-2020-CMVP/SSMV/HCO.**  
**(III) CARTA N°015-2020-CWPS-GIDL/MPLP.**

Por medio del presente me dirijo a Ud. Para saludarlo cordialmente y a la vez presentarle la conformidad de la subsanación del INFORME MENSUAL N°01-OCTUBRE 2020 y conformidad de pago fase II DEL SERVICIO PARA LA EJECUCIÓN DEL MANTENIMIENTO PERIODICO Y RUTINARIO DEL CAMINO VECINAL EMP. PE-5N (PACAE) – ALTO PACAE, EMP. PE-5N (PACAE)-PAMPA HERMOSA- ENRIQUE VALERA, SANTO DOMINGO DE ANDA, PROVINCIA DE LEONCIO PRADO, REGION HUANUCO.

De acuerdo con la CARTA N° 011-2020-CMVP/SSMV/HCO, se cumplió con la entrega de la subsanación del informe mensual N°01 y la solicitud de pago, concluyendo que luego de revisado dicho informe, se cumplió con el levantamiento de observaciones de la referencia (3), en tal sentido se otorga la conformidad del INFORME MENSUAL N°01 por parte de la inspección.

De acuerdo con lo detallado a la fecha del presente informe mensual del mes de octubre 2020, se tiene un avance programado acumulado de 19.22% y un avance físico acumulado de 18.25%, teniendo un atraso de 0.97%, no cayendo bajo del 80%, por lo que autorizo el pago a favor de la empresa contratista según detalle adjunto:

175

**CONSORCIO  
SUPERVISOR VIAL PACAE**



DESCRIPCION	MONTO (S/.)
<b>VALORIZACION COSTO DIRECTO</b>	<b>98,531.64</b>
Gastos generales	9,853.16
Utilidades	9,853.16
<b>SUB TOTAL</b>	<b>118,237.97</b>
Amortización de adelanto directo	0.00
Amortización de adelanto de materiales	0.00
<b>TOTAL</b>	<b>118,237.97</b>
IGV (18%)	21,282.83
<b>MONTO DE VALORIZACIÓN N°01</b>	<b>139,520.80</b>
RETENCIÓN DE FIEL CUMPLIMIENTO (10% M.C.)	92,132.08
<b>MONTO A PAGAR AL CONTRATISTA</b>	<b>47,388.72</b>

**SON: CUARENTA Y SIETE MIL TRESCIENTOS OCHENTA Y OCHO CON 72/100 SOLES**

Se adjunta.

- ✓ 01 FOLDER ORIGINAL + 01 FOLDER COPIA + 01 CD DEL INFORME MENSUAL N°01
- ✓ FACTURA

Le agradezco anticipadamente la atención prestada a la presente y aprovechar la oportunidad para expresarles las muestras de mi mayor consideración.

Sin otro particular me suscribo de usted,

Atentamente;

  
-----  
**CESAR EUGENIO ORIZANO**  
REPRESENTANTE COMUN  
**CONSORCIO SUPERVISOR VIAL PACAE**

174

# CONSORCIO "MANTENIMIENTO VIAL PACAE"

"AÑO DE LA UNIVERSALIZACIÓN DE LA SALUD"

Huánuco, 05 de diciembre del 2020

**CARTA N° 011-2020-CMVP/SSMV/HCO**

**Señor:**

**CESAR EUGENIO ORIZANO**

Representante Legal de la Empresa

**CONSORCIO SUPERVISOR VIAL PACAE**

Presente .-

  
  
Recebido  
05/12/20

**ASUNTO :** PRESENTACION DE SUBSANACIÓN DE INFORME MENSUAL N°01 Y SOLICITUD DE PAGO FASE N°02

**REFERENCIA :** SERVICIO PARA LA EJECUCIÓN DEL MANTENIMIENTO PERIÓDICO Y RUTINARIO DEL CAMINO VECINAL EMP. PE-5N (PACAE) - ALTO PACAE, EMP. PE-5N (PACAE) - PAMPA HERMOSA - ENRIQUE VALERA. SANTO DOMINGO DE ANDA, PROVINCIA DE LEONCIO PRADO, REGIÓN HUÁNUCO.  
(1) CARTA N°012-2020CSVP/CEO/HCO  
(2) CARTA N°400-2020-GIDL/MPLP  
(3) CARTA N°15-2020-CWPS-GIDL/MPLP

Por medio del presente me dirijo a Ud. Para saludarlo cordialmente y a la vez **PRESENTARLE EL INFORME MENSUAL N°01 SUBSANADO DEL SERVICIO DE MANTENIMIENTO PERIÓDICO PARA LA EJECUCIÓN DEL MANTENIMIENTO PERIÓDICO Y RUTINARIO DEL CAMINO VECINAL EMP. PE-5N (PACAE) - ALTO PACAE, EMP. PE-5N (PACAE) - PAMPA HERMOSA - ENRIQUE VALERA, SANTO DOMINGO DE ANDA, PROVINCIA DE LEONCIO PRADO, REGIÓN HUÁNUCO** de acuerdo con las observaciones de la referencia (3) del especialista técnico de mantenimiento vial el Ing. Civil Cesar William Polino Sánchez, al mismo tiempo solicitarle el pago correspondiente.

Para la revisión y conformidad del inspector; asimismo la aprobación de área usuaria de la Entidad.

• **Adjunto:**

- ✓ 01 FOLDER ORIGINAL +01FOLDER COPIA +01 CD DEL INFORME MENSUAL N°01
- ✓ FACTURA

Le agradezco anticipadamente la atención prestada a la presente y aprovechar la oportunidad para expresarles las muestras de mi mayor consideración.

Sin otro particular me suscribo de usted,

Atentamente;

  
  
Shery Susy Morales Villanueva  
DNI 43736572  
CONSORCIO MANTENIMIENTO VIAL PACAE



# FACTURA

# CONSORCIO SUPERVISOR VIAL PACAE

"AÑO DE LA UNIVERSALIZACIÓN DE LA SALUD"

Huánuco, 30 de noviembre del 2020

## CARTA N° 012-2020-CSVP/CEO/HCO

Señora:

**SHERLY SUCI MORALES VILLANUEVA**

Representante común

**CONSORCIO MANTENIMIENTO VIAL PACAE**

Presente.-

  
Sherly Suci Morales Villanueva  
DNI. 43736572  
CONSORCIO MANTENIMIENTO VIAL PACAE  
Recibido: 30/11/2020

- ASUNTO** : OBSERVACIONES DE LA VALORIZACIÓN DE SERVICIO N°01 – OCTUBRE 2020
- REFERENCIA** : (I) SERVICIO PARA LA EJECUCIÓN DEL MANTENIMIENTO PERIODICO Y RUTINARIO DEL CAMINO VECINAL EMP. PE-5N ( PACAE) – ALTO PACAE, EMP. PE-5N (PACAE)-PAMPA HERMOSA- ENRIQUE VALERA, SANTO DOMINGO DE ANDA, PROVINCIA DE LEONCIO PRADO, REGION HUANUCO.  
(II) CARTA N°400-2020-GIDL/MPLP  
(III) CARTA N°15-2020-CWPS-GIDL/MPLP

Por medio del presente me dirijo a Ud. Para saludarlo cordialmente y a la vez remitirle las observaciones de la valorización de servicio N°01 – octubre 2020 DEL SERVICIO PARA LA EJECUCIÓN DEL MANTENIMIENTO PERIODICO Y RUTINARIO DEL CAMINO VECINAL EMP. PE-5N ( PACAE) – ALTO PACAE, EMP. PE-5N (PACAE)-PAMPA HERMOSA- ENRIQUE VALERA, SANTO DOMINGO DE ANDA, PROVINCIA DE LEONCIO PRADO, REGION HUANUCO, según referencia (3) suscrito por el especialista técnico de mantenimiento vial vecinal Ing. civil Cesar William Polino Sánchez.

### **Se adjunta.**

- ✓ CARTA N°400-2020-GIDL/MPLP (1 folio)
- ✓ CARTA N°15-2020-CWPS-GIDL/MPLP (8 folios)
- ✓ EXPEDIENTE REG. N°202015827 (folios 200)

Le agradezco anticipadamente la atención prestada a la presente y aprovechar la oportunidad para expresarles las muestras de mi mayor consideración.

Sin otro particular me suscribo de usted,  
Atentamente;

  
  
Cesar Eugenio Orizano  
INGENIERO CIVIL  
REG. CIP: 149837

**"Año de la Universalización de la Salud"**

Tingo María, 26 de noviembre de 2020.

**CARTA N° 400-2020-GIDL/MPLP.**

Señor:  
**CESAR EUGENIO ORIZANO**  
Representante Legal  
**CONSORCIO SUPERVISOR VIAL PACAE**  
Presente.-

**ASUNTO : OBSERVACIONES EN LA VALORIZACION N° 01 - OCTUBRE 2020 - CONTRATISTA.**

**REFEF. : CARTA N° 009-2020-CSVP/CEO/HCO - Registro N° 202015827.**

Tengo a bien dirigirme a Usted para saludarle cordialmente a nombre de la Gerencia de Infraestructura y Desarrollo Local de la Municipalidad Provincial de Leoncio Prado, y en atención al documento de la referencia, el Ing. Civil. **Cesar William Polino Sánchez**, Especialista Técnico de Mantenimiento Vial Vecinal, informa el trámite de pago de la Fase II: Conformidad de Pago de la Valorización de Servicio N° 01 - Octubre 2020 a favor del Contratista "CONSORCIO MANTENIMIENTO VIAL PACAE" encargado del servicio de ejecución del mantenimiento periódico rutinario del camino vecinal "EMP. PE-5N (PACAE) - ALTO PACAE, EMP. PE-5N (PACAE) - PAMPA HERMOSA - ENRIQUE VALERA, DISTRITO DE SANTO DOMINGO DE ANDA, PROVINCIA DE LEONCIO PRADO - REGION HUANUCO": según Contrato N° 032-2020-MPLP-TM e informe de la inspección **NO ES CONFORME**.

En tal sentido, siendo Usted el Representante del Servicio de Inspección, se le remite el documento antes mencionado con 208 folios, a fin de que cumpla con levantar las observaciones encontradas de acuerdo al ANEXO N° 02, informes mensuales en mantenimiento periódico FASE II.

Asimismo, se le **EXHORTA** el cumplimiento estricto de su contrato y hacer cumplir el contrato y TDR del contrato de ejecución de servicio, bajo apercibimiento de tomar acciones administrativas y legales de corresponder.

En la seguridad que la presente merecerá su gentil atención, me suscribo de usted.

Atentamente,

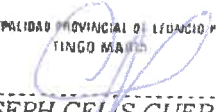
 MUNICIPALIDAD PROVINCIAL DE LEONCIO PRADO  
TINGO MARÍA  
  
**Ing. JOSEPH CELIS GUERRA**  
GERENTE DE INFRAESTRUCTURA  
Y DESARROLLO LOCAL

**"Año de la universalización de la salud"**

Tingo María, 25 de Noviembre del 2020

**CARTA N° 015- 2020 - CWPS-GIDL/MPLP.**

Señor:  
 Ing. Joseph Celis Guerra  
 GERENTE DE INFRAESTRUCTURA Y DESARROLLO LOCAL

**ASUNTO** : REMITASE LAS OBSERVACIONES AL INSPECTOR RESPECTO AL PAGO POR FASE II: VALORIZACIÓN DE SERVICIO N° 01 - (OCTUBRE - 2020) - EJECUCIÓN DEL MANTENIMIENTO PERIODICO.

**REFERENCIA** : 1) CARTA N° 009-2020-CSVP/CEO/HCO. (N° Reg. 202015827)  
 2) CARTA N° 009-2020-CSVP/CEO/HCO. (N° Reg. 202015526)  
 3) RESOLUCIÓN GERENCIAL N° 074-2020-GIDL/MPLP  
 4) CONTRATO N° 032 -2020-MPLP-TM  
 5) Contratación del Servicio para la ejecución del Mantenimiento Periódico y Rutinario del Camino Vecinal: "EMP. PE-5N (PACAE)-ALTO PACAE; EMP. PE-5N (PACAE)-PAMPA HERMOSA-ENRIQUE VALERA, DEL DISTRITO DE SANTO DOMINGO DE ANDA, PROVINCIA DE LEONCIO PRADO, REGION HUANUCO"

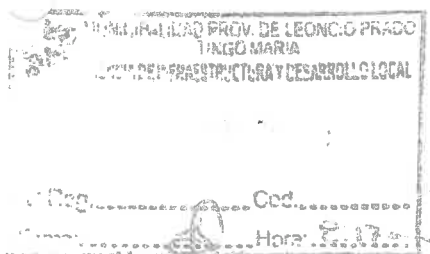

De mi mayor consideración.

Tengo a bien dirigirme a usted, en atención al documento de la referencia 1), remitido por el INSPECTOR CONSORCIO SUPERVISOR VIAL PACAE, mediante su Representante Común CESAR EUGENIO ORIZANO, donde REMITE LA CONFORMIDAD DE LA VALORIZACIÓN DE SERVICIO N° 01 - OCTUBRE 2020, EJECUCIÓN DEL MANTENIMIENTO PERIÓDICO Y RUTINARIO DEL CAMINO VECINAL "EMP. PE-5N (PACAE)-ALTO PACAE; EMP. PE-5N (PACAE)-PAMPA HERMOSA-ENRIQUE VALERA, DEL DISTRITO DE SANTO DOMINGO DE ANDA, PROVINCIA DE LEONCIO PRADO, REGION HUANUCO", según contrato N° 032 2020-MPLP-TM y según proveído de su despacho donde se solicita su atención y trámite correspondiente.

**I. DATOS GENERALES**

DESCRIPCION	DETALLE
NOMBRE DEL SERVICIO	Ejecución del mantenimiento periódico y rutinario del camino vecinal Tramo: "EMP. PE-5N (PACAE)-ALTO PACAE; EMP. PE-5N (PACAE)-PAMPA HERMOSA-ENRIQUE VALERA, DEL DISTRITO DE SANTO DOMINGO DE ANDA, PROVINCIA DE LEONCIO PRADO, REGION HUANUCO"
ENTIDAD CONTRATANTE	MUNICIPALIDAD PROVINCIAL DE LEONCIO PRADO
PROCESO DE SELECCION	PROCEDIMIENTO ESPECIAL DE SELECCIÓN N° 005-2020-MPLP/CS - SEGUNDA CONVOCATORIA
ACTIVIDAD	INFRAESTRUCTURA VIAL
CONTRATO DE SERVICIO	N° 030 -2020-MPLP-TM
MODALIDAD DE EJECUCION	CONTRATA (SUMA ALZADA)

Cesar William Pizarro Sanchez  
 INGENIERO CIVIL  
 CIP. N° 141597



<b>MONTO DE CONTRATO</b>	S./ 921,320.82 INCLUIDO I.G.V. (NOVECIENTOS VEINTIUN MIL TRESCIENTOS VEINTE CON 00/100 SOLES)
<b>CONTRATISTA</b>	CONSORCIO MANTENIMIENTO VIAL PACAE
<b>PLAZO DE EJECUCIÓN</b>	450 DÍAS CALENDARIOS
<b>PRESUPUESTO DE MANTENIMIENTO PERIÓDICO - CD</b>	S/ 764,696.28
<b>PRESUPUESTO DE MANTENIMIENTO RUTINARIO - CD</b>	S/ 138,198.11
<b>INSPECTOR DEL SERVICIO</b>	Ing. CESAR EUGENIO ORIZANO CIP N° 149837
<b>RESIDENTE DEL SERVICIO</b>	Ing. SHERLY SUCI MORALES VILLANUEVA CIP N° 133129
<b>APROBACIÓN DEL PLAN DEL TRABAJO - FASE I</b>	RESOLUCIÓN GERENCIA N° 074-2020-GIDL/MPLP (16/10/2020)
<b>PLAZO DEL SERVICIO FASE - II</b>	60 DC
<b>INICIO DEL SERVICIO - FASE II</b>	17/10/2020
<b>CULMINACION DEL SERVICIO - FASE II</b>	15/12/2020
<b>UBICACIÓN</b>	HUANUCO
<b>PROVINCIA</b>	LEONCIO PRADO
<b>DISTRITO</b>	JOSE CRESPO Y CASTILLO, PUCAYACU, RUPA RUPA, PUEBLO NUEVO Y SANTO DOMINGO DE ANDA
<b>LUGAR</b>	VENENILLO- CONTRO POLICIAL TULUMAYO
<b>AVANCE PROGRAMADO</b>	19.22 %
<b>AVANCE EJECUTADO</b>	18.25%
<b>ESTADO DE OBRA</b>	ATRASADO

ESTADO DE EJECUCIÓN DEL SERVICIO

MES	PROGRAMADO			EJECUTADO			ESTADO
	PARCIAL S/.	PARCIAL %	ACUMUL. %	PARCIAL S/.	PARCIAL %	ACUMUL. %	
Oct-20	146,092.56	19.22%	19.22%	139,520.80	18.25%	18.25%	-0.98% ATRASADO
Nov-20	432,844.43	56.60%	75.83%				
Dic-20	184,859.29	24.17%	100.00%				
<b>TOTAL</b>	<b>764,696.29</b>	<b>100.00%</b>	<b>100.00%</b>	<b>139,520.80</b>	<b>18.25%</b>	<b>18.25%</b>	

 César Wilson Prieto Sánchez  
 INGENIERO CIVIL  
 CIP N° 141587

**II. OBJETIVO**

Dar trámite de pago por la FASE II: CONFORMIDAD VALORIZACIÓN DE SERVICIO N° 01 (OCTUBRE- 2020) - EJECUCIÓN DEL MANTENIMIENTO PERIODICO efectuado por el contratista CONSORCIO MANTENIMIENTO VIAL PACAE, encargado del SERVICIO DE EJECUCIÓN DEL MANTENIMIENTO PERIÓDICO Y RUTINARIO DEL CAMINO VECINAL TRAMO: "EMP. PE-5N (PACAE)-ALTO PACAE; EMP. PE-5N (PACAE)-PAMPA HERMOSA-ENRIQUE VALERA, DEL

DISTRITO DE SANTO DOMINGO DE ANDA, PROVINCIA DE LEONCIO PRADO, REGION HUANUCO", en concordancia con el CONTRATO N°032-2020-MLLP-TM Y BASES ESTÁNDAR DE PROCEDIMIENTO ESPECIAL DE SELECCIÓN PARA LA CONTRATACION DE LOS SERVICIOS PREVISTOS O VINCULADOS DEL DECRETO N°034-2008-MTC (Decreto de Urgencia N° 070-2020) -PROCEDIMIENTO ESPECIAL DE SELECCIÓN N° 005-2020-MPLP/CS -SEGUNDA CONVOCATORIA.

### III. ANTECEDENTES

- 3.0.1. Con fecha 25/08/2020 se suscribe el Contrato N° 032 -2020-MPLP-TM entre la MUNICIPALIDAD PROVINCIAL DE LEONCIO PRADO y el CONSORCIO MANTENIMIENTO VIAL PACAE por un monto de S/ 921,320.82 incluido I.G.V. y un plazo de ejecución de 450 días calendarios, para la ejecución SERVICIO DE EJECUCIÓN DEL MANTENIMIENTO PERIÓDICO Y RUTINARIO DEL CAMINO VECINAL "EMP. PE-5N (PACAE)-ALTO PACAE; EMP. PE-5N (PACAE)-PAMPA HERMOSA-ENRIQUE VALERA, DEL DISTRITO DE SANTO DOMINGO DE ANDA, PROVINCIA DE LEONCIO PRADO, REGION HUANUCO"
- 3.0.2. Con fecha 16/10/2020, la Gerencia de Infraestructura y Desarrollo Local, mediante RESOLUCIÓN GERENCIAL N° 074-2020-GIDL/MPLP, SE RESUELVE: APROBAR EL PLAN DE TRABAJO del servicio de mantenimiento periódico y rutinario del camino vecinal en intervención según CONTRATO N° 032-2020-MPLP-TM denominado: SERVICIO DE EJECUCIÓN DEL MANTENIMIENTO PERIÓDICO Y RUTINARIO DEL CAMINO VECINAL "EMP. PE-5N (PACAE)-ALTO PACAE; EMP. PE-5N (PACAE)-PAMPA HERMOSA-ENRIQUE VALERA, DEL DISTRITO DE SANTO DOMINGO DE ANDA, PROVINCIA DE LEONCIO PRADO, REGION HUANUCO", formulado por el contratista CONSORCIO MANTENIMIENTO VIAL PACAE, por lo expuesto en la parte considerativa de la presente resolución, bajo el siguiente detalle:
- COSTO DEL SERVICIO:** S/ 912,107.61 ( NOVECIENTOS DOCE MIL CIENTO SIETE CON 61/100 SOLES)
- PLAZO DE EJECUCIÓN:** 425 DIAS CALENDARIOS (60 D.C. MANTENIMIENTO PERIODICO, 360 D.C. MANTENIMIENTO RUTINARIO Y 05 D.C. INVENTARIO DE CONDICIÓN VIAL).
- 3.0.3. Con fecha 17/10/2020 se suscribe el ACTA DE INICIO DEL SERVICIO, iniciando la ejecución del servicio de MANTENIMIENTO PERIÓDICO Y RUTINARIO DEL CAMINO VECINAL "EMP. PE-5N (PACAE)-ALTO PACAE; EMP. PE-5N (PACAE)-PAMPA HERMOSA-ENRIQUE VALERA, DEL DISTRITO DE SANTO DOMINGO DE ANDA, PROVINCIA DE LEONCIO PRADO, REGION HUANUCO".
- 3.0.4. Con fecha 05/11/2020 mediante CARTA N° 009-2020-CMVP/SSMV/HCO (repcionado por la inspección) el contratista CONSORCIO MANTENIMIENTO VIAL PACAE presenta la VALORIZACION DE SERVICIO N° 01 DEL CORRESPONDIENTE AL MES DE OCTUBRE 2020 del servicio de mantenimiento periódico y rutinario del camino vecinal: "EMP. PE-5N (PACAE)-ALTO PACAE; EMP. PE-5N (PACAE)-PAMPA HERMOSA-ENRIQUE VALERA, DEL DISTRITO DE SANTO DOMINGO DE ANDA, PROVINCIA DE LEONCIO PRADO, REGION HUANUCO".
- 3.0.5. Con fecha 05/11/2020, mediante CARTA N°009-2020-CSVP/CEO/HCO, el representante legal de la inspección SUPERVISOR VIAL PACAE, remite el INFORME DE CONFORMIDAD DE LA VALORIZACION N° 01 - OCTUBRE 2020, el mismo que revisado se tiene bajo el siguiente detalle:

  
**Ing. Wilson Polanco Sánchez**  
 INGENIERO CIVIL  
 A.P. 141597

## RESUMEN VALORIZACION N° 01 - OCTUBRE 2020

<b>PRESUPUESTO TOTAL CONTRACTUAL (S/.)</b>		<b>921,320.82</b>
<b>VALORIZACION CONTRACTUAL (V)</b>		<b>MONTO S/.</b>
F-01	MANTENIMIENTO PERIODICO DE LA VIA	98,531.64
<b>COSTO DIRECTO TOTAL</b>		<b>98,531.64</b>
COSTOS GENERALES	10.00%	9,853.16
UTILIDADES	10.00%	9,853.16
<b>PRESUPUESTO REFERENCIAL</b>		<b>118,237.97</b>
FACTOR DE RELACION	1.00000	118,237.97
<b>VALORIZACION CONTRACTUAL</b>		<b>118,237.97</b>
<b>REAJUSTES (S)</b>		<b>Kr</b>
F-01	MANTENIMIENTO PERIODICO DE LA VIA	-
<b>VALORIZACION BRUTA (VB= V+S)</b>		<b>118,237.97</b>
I.G.V.	18.00%	21,282.83
<b>SUBTOTAL (VN + ISV)</b>		<b>139,520.80</b>
<b>AMORTIZACIONES (A)</b>		
ADELANTO DIRECTO VAL N°01	0.00%	-
ADELANTO DIRECTO PLAN DE TRABAJO	0.00%	DEL MONTO DEL PLAN
<b>TOTAL A</b>		<b>-</b>
<b>VALORIZACION NETA (V.N.)</b>		<b>139,520.80</b>
<b>FACTOR DE PAGO:</b>		<b>1.0000000</b>
<b>TOTAL A FACTURAR POR EL CONTRATISTA</b>		<b>139,520.80</b>
RETENCION POR FIEL CUMPLIMIENTO (*)	0.00% Monto contractual	-
<b>TOTAL A COBRAR POR EL CONTRATISTA</b>		<b>139,520.80</b>

## IV. MARCO LEGAL

4.01 DECRETO DE URGENCIA N° 070-2020 de fecha 19/06/2020: Decreto de Urgencia para la reactivación económica y atención de la población a través de la inversión pública y gasto corriente, ante la emergencia sanitaria producida por el covid-19.

4.02 Texto Único Ordenado de la Ley N° 30225, Ley de Contrataciones del Estado. Aprobado mediante Decreto Supremo N° 082-2019-EF y publicado en el Diario Oficial El Peruano el 13 de marzo de 2019.

4.03 Decreto Supremo N° 344-2018-EF, que aprueba el Reglamento de la Ley N° 30225 (vigente desde el 30 de enero de 2019). Modificado por Decreto Supremo N° 377-2019-EF y Decreto Supremo N° 168-2020-EF

4.04 Bases Integradas y términos de referencia del PROCEDIMIENTO ESPECIAL DE SELECCIÓN N° 05-2020-M PLP/CS. segunda convocatoria

4.05 Manual de mantenimiento o conservación de carreteras (R.D. N° 08-2014-MTC/14) (27.03.14).

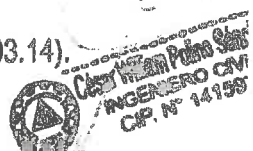



4.06 Contrato de Servicio N° 032-2020-MPLP-TM de fecha 25/08/2020 para el servicio de ejecución del mantenimiento periódico y rutinario del camino vecinal: "EMP. PE-5N (PACAE)-ALTO PACAE; EMP. PE-5N (PACAE)-PAMPA HERMOSA-ENRIQUE VALERA, DEL DISTRITO DE SANTO DOMINGO DE ANDA, PROVINCIA DE LEONCIO PRADO, REGION HUANUCO".

4.07 Resolución Gerencial N° 074-2020-GIDL/MPLP, de fecha 16/10/2020 se aprueba el plan de trabajo del camino vecinal: "EMP. PE-5N (PACAE)-ALTO PACAE; EMP. PE-5N (PACAE)-PAMPA HERMOSA-ENRIQUE VALERA, DEL DISTRITO DE SANTO DOMINGO DE ANDA, PROVINCIA DE LEONCIO PRADO, REGION HUANUCO".

**V. ANALISIS, REVISION Y EVALUACION**

De los actuados adjuntos, sobre la FASE: II CONFORMIDAD DEL INFORME MENSUAL N° 01, en concordancia a lo establecido en el inciso d), Acápite 6.2 del Capítulo 6 de las Bases en la FASE II: ANEXO 02, donde indica lo siguiente:

La Entidad realizara el pago en función al porcentaje de avance mensual comparado con toda la ejecución de las actividades comprendidas en la Fase II.

El pago mensual se realizará previa presentación del informe de avance mensual por parte del contratista, la conformidad del inspector y de la entidad.

Además, se tendrá en cuenta Capítulo 10 de las Bases del presente servicio, donde indica: que, para efectos de pago de las contraprestaciones ejecutadas por el contratista, la Entidad debe de contar con la siguiente documentación:

- Informe del funcionario responsable de la GERENCIA DE INFRAESTRUCTURA Y DESARROLLO LOCAL emitiendo la conformidad de la prestación efectuada.
- Comprobante de pago (Factura).
- Informe de conformidad del Inspector del Servicio.
- Informe de Conformidad del personal técnico del mantenimiento vial vecinal de la entidad.

De la evaluación de la documentación de la valorización de servicio según anexo 2 de las bases, se tiene:

1. Carece el informe de conformidad de valorización por parte del jefe y/o inspector del servicio.
2. Asimismo del cuadro se tiene:

ANEXO II : INFORMES MENSUALES-EJECUCIÓN DEL MANTENIMIENTO PERIÓDICO FASE: II					
CONTENIDO MINIMO		CONTIENE	CONFORME	OBSERVACIONES	
INFORMACIÓN CONTRACTUAL	1	NOMBRE DEL SERVICIO	SI	NO	No indica plazo de mantenimiento periódico  Adecuarse al anexo 02: Informes mensuales en mantenimiento periódico
		N° DE CONTRATO			
		ENTIDAD CONTRATANTE			
		CONTRATISTA			
		INSPECTOR			
		PLAZO DE EJECUCIÓN			
		MONTO DE CONTRATO			
		PRESUPUESTO DE MANTENIMIENTO PERIÓDICO			
		PRESUPUESTO DE MANTENIMIENTO RUTINARIO			
		PLAZO DE EJECUCIÓN			
	FECHA DE INICIO				
	FECHA DE CULMINACIÓN				

César William Polanco Sánchez  
INGENIERO CIVIL



DESCRIPCIÓN DE LAS ACTIVIDADES EJECUTADAS - FASE- II	2	DETALLAR CADA UNA DE LAS ACTIVIDADES EJECUTADAS	SI	NO	Se verifican trabajos de nivelación y colocación de afirmado en superficie de rodadura; sin embargo, no se han considerado partidas de transporte de material granular y ligante. Detallar las actividades ejecutadas cada sub tramo indicándose Nombre y Código de ruta.
		DETALLAR LOS CONTROLES DE CALIDAD EFECTUADAS E INDICAR CUADRO DE RESUMEN	NO		Se verifican trabajos de nivelación y colocación de afirmado en superficie de rodadura, por lo que se deberán presentar resumen de cuadro de de control de calidad por progresivas.
ESTADO DE SITUACIÓN DEL SERVICIO CONTRATADO - FASE II	3	3.1 SITUACIÓN DE EJECUCIÓN FÍSICA DE ACTIVIDADES			
		DETALLAR CADA UNA DE LAS ACTIVIDADES EJECUTADAS Y LOS PORCENTAJES DE AVANCE	SI	NO	Se verifican trabajos de nivelación y colocación de afirmado en superficie de rodadura; sin embargo, no se han considerado partidas de transporte de material granular y ligante.
		DETALLAR LOS CONTROLES DE CALIDAD EFECTUADAS Y ANEXAR LOS CERTIFICADOS DE LABORATORIO	SI	NO	Detallar descriptivamente los trabajos de control de calidad y presentar certificados
		PRESENTAR CUADRO DE ACTIVIDADES PROGRAMADAS VS EJECUTADOS	SI	NO	No indica porcentaje ni monto total.
		3.2 SITUACIÓN DE EJECUCIÓN ADMINISTRATIVA			
		RETENCIÓN DE GARANTIAS	SI	NO	Detallar monto de retención de fiel cumplimiento, de ser el caso adjunte certificado remype o carta fianza.
		VIGENCIA DE LAS CARTAS FIANZA	SI		
		VIGENCIA DE LOS SEGUROS (SCTR, SOAT) Y ANEXAR COPIAS	SI	INCOMPLETO	Indicar y adjuntar copias del soat de vehículos en obra, de ser el caso de incumplimiento, aplicase la penalidad correspondiente de acuerdo al contrato (falta de Cistema)
		PENALIDADES (APLICADAS Y COBRADAS)			De ser el caso
		RELACIÓN DEL PERSONAL QUE TRABAJO (PROFESIONAL TÉCNICOS Y OBREROS)	SI		
RELACION DE EQUIPOS UTILIZADOS	SI				
SEGURIDAD, MEDIO AMBIENTE Y EMERGENCIA SANITARIA	NO		No presenta informe de implementación de seguridad, medio ambiente y emergencia sanitaria		

202  
164

					En anexos no adjunta fichas de sintomatología covid-19 para inicio de obra, ficha de control de temperatura y triaje.
		<b>3.3 EJECUCIÓN FINANCIERA</b>			
		CRONOGRAMA DE TRABAJO VALORIZADO	NO		Presentar cronograma de trabajo valorizado considerando fecha de inicio.
		CURVA "S" DE PAGOS PROGRAMADOS VS PAGOS EFECTUADOS	SI		
<b>SOLICITUD DE PAGO DE SERVICIO (% AVANCE MENSUAL)</b>	4	DESCRIBIR EL CALCULO DE LA VALORIZACIÓN Y PRECISAR EL MONTO A COBRAR Y EL CONCEPTO AL CUAL CORRESPONDE	SI	NO	No detalla descripción de retención de fiel cumplimiento. Describir el cálculo de la valorización y precisar el monto a cobrar y el concepto al cual corresponde No adjunta
<b>CONCLUSIONES</b>	5	PORCENTAJE DE AVANCE DEL SERVICIO	SI		No adjunta
		PRECISAR EL ESTADO DEL SERVICIO (ATRASADA O ADELANTADA)	SI		No adjunta
		PRECISAR EL MONTO DE PAGO (VALORIZACIÓN) SOLICITADO EN ESTA OPORTUNIDAD	SI	NO	Tenerse en consideración el reajuste de retención de fiel cumplimiento
		OTRAS EN BASE A LOS RESULTADOS DE LA DESCRIPCIÓN EN LOS ITEMS PRECEDENTES	SI		No adjunta
<b>ANEXOS</b>	6	CERTIFICADOS DE CONTROL DE CALIDAD	No		No adjunta, pruebas de densidad de campo, toda vez que se han valorizado partidas de nivelación y colocación de afirmado
		PANEL FOTOGRAFICO (FECHADO Y GEOREFENRENCIADO)	SI	NO	Presentar fotografías por cada día de trabajo, de ser el caso de incumplimiento, aplicase la penalidad correspondiente de acuerdo al contrato.
		VIDEOS	SI		
		OTROS			El cuaderno de obra deberá identificar el tramo del servicio (encabezado); Asimismo deberán ser firmados al pie de cada asiento por el responsable técnico correspondiente. Se valorizan al 100% el trazo y replanteo, deberán presentarse planos clave, sección transversal y perfil longitudinal). Los metrados ejecutados son incongruentes con la valorización del mes, corríjase.

  
**César Wilson Pardo Sánchez**  
 INGENIERO CIVIL  
 C.P. N° 141597

Nota: todas las hojas (folios) deben estar selladas y firmadas por el ing. Residente, a su vez se debe respetar el formato del anexo 2 indicado en los términos de referencia. Adicionalmente a ello deberá presentarse Ficha Técnica, Resumen de Valorización, Valorización de Servicio, cronograma de Obra, Curva S, Resumen y Sustento de Metrados ejecutados, copia de contrato, copia de Resolución de Plan de trabajo, copia de entrega

de terreno, copia de inicio de actividades, cuaderno de servicio, planos y otros anexos que demuestren la correcta ejecución del servicio

**Pronunciamiento:**

De la evaluación realizada a la documentación presentada se indica que **NO ES CONFORME** el trámite de pago del **MANTENIMIENTO PERIÓDICO - FASE II: CONFORMIDAD DE PAGO DE LA VALORIZACIÓN MENSUAL N° 01 -- OCTUBRE 2020**, a favor del contratista **CONSORCIO MANTENIMIENTO VIAL PACAE** encargada del **SERVICIO DE EJECUCIÓN DEL MANTENIMIENTO PERIÓDICO Y RUTINARIO DEL CAMINO VECINAL "EMP. PE-5N (PACAE)-ALTO PACAE; EMP. PE-5N (PACAE)-PAMPA HERMOSA-ENRIQUE VALERA, DEL DISTRITO DE SANTO DOMINGO DE ANDA, PROVINCIA DE LEONCIO PRADO, REGION HUANUCO"**.

**VI. CONCLUSIONES Y RECOMENDACIONES**

- 6.1 El trámite de pago de la **FASE II: CONFORMIDAD DE PAGO DE LA VALORIZACIÓN DE SERVICIO N° 01 -- OCTUBRE 2020**, a favor del contratista **CONSORCIO MANTENIMIENTO VIAL PACAE**, encargada del **SERVICIO DE EJECUCIÓN DEL MANTENIMIENTO PERIÓDICO Y RUTINARIO DEL CAMINO VECINAL "EMP. PE-5N (PACAE)-ALTO PACAE; EMP. PE-5N (PACAE)-PAMPA HERMOSA-ENRIQUE VALERA, DEL DISTRITO DE SANTO DOMINGO DE ANDA, PROVINCIA DE LEONCIO PRADO, REGION HUANUCO"**, según contrato N° 032 -2020-MPLP-TM e informe de la inspección **NO ES CONFORME**.
- 6.2 Se derive la presenta a la inspección a fin de cumplir con levantar las observaciones encontradas de acuerdo al **ANEXO N°02**: informes mensuales en mantenimiento periódico: FASE II.
- 6.3 Se recomienda exhortar al inspector al cumplimiento estricto de su contrato y hacer cumplir el contrato y TDR del contrato de ejecución de servicio bajo apercibimiento de tomar acciones administrativas y legales de corresponder.
- 6.4 Se recomienda al Inspector de servicio, presentar un informe mensual de inspección con sustento técnico y documentario de las actividades realizadas en el periodo para el trámite de pago de la inspección.

**ADJUNTO:**

- Expediente Reg N°202015827 (folios 199)

Es todo cuanto informo para conocimiento y tramite respectivo.  
Sin otro particular.

Atentamente,



*César Wilson Ponce Sánchez*  
**César Wilson Ponce Sánchez**  
**INGENIERO SVA.**  
**CIP. N° 141597**

Analista Técnico de Mantenimiento Vial



Datos Principales

Nro Registro : 202015827  
 Fecha/H de Registro : 05-11-2020 14:11:57  
 Area Origen : MESA DE PARTES  
 Fecha/H Derivo : 05-11-2020 14:11:57  
 Nro de Referencia : N° 009-2020-CSVP/CEO/HCO  
 Institución : CONSORCIO SUPERVISOR VIAL PACAE  
 Remitente : CESAR EUGENIO ORIZANO  
 Tipo Documento : CARTA

Asunto

CONFORMIDAD DE PAGO E INFORME MENSUAL N° 014 FASE II ADJUNTA DOS EJEMPLARES (CD)

Desmo	Ind	Fecha Trans	Número de Documento	Fjs	V.B.	C.Recep
1	03	05-11-2020 14:11:57		199		
2						



99  
161

**CONSORCIO  
SUPERVISOR VIAL PACAE**



Huánuco, 05 de noviembre del 2020

**CARTA N° 009-2020-CSVP/CEO/HCO**

**SR** : Abg. MIGUEL ANGEL MEZA MALPARTIDA  
ALCALDE DE LA MUNICIPALIDAD PROVINCIAL DE LEONCIO PRADO

**ATENCIÓN** : Ing. JOSEPH CELIS GUERRA  
GERENTE DE INFRAESTRUCTURA Y DESARROLLO LOCAL

**ASUNTO** : CONFORMIDAD DE PAGO E INFORME MENSUAL N°01  
FASE II

**REFERENCIA** :  
SERVICIO PARA LA EJECUCIÓN DEL MANTENIMIENTO PERIÓDICO Y RUTINARIO DEL CAMINO VECINAL EMP. PE-5N (PACAE) - ALTO PACAE, EMP. PE-5N (PACAE) - PAMPA HERMOSA - ENRIQUE VALERA. SANTO DOMINGO DE ANDA, PROVINCIA DE LEONCIO PRADO, REGIÓN HUÁNUCO.

(1) CARTA N° 009-2020-CMVP/SSMV/HCO

Por medio del presente me dirijo a Ud. Para saludarlo cordialmente y a la vez hacerle llegar la **CONFORMIDAD DEL PAGO DE LA FASE II DEL SERVICIO PARA LA EJECUCIÓN DEL MANTENIMIENTO PERIÓDICO Y RUTINARIO DEL CAMINO VECINAL EMP. PE-5N (PACAE) - ALTO PACAE, EMP. PE-5N (PACAE) - PAMPA HERMOSA - ENRIQUE VALERA.**

De acuerdo a la CARTA N° 009-2020-CMVP/SSMV/HCO, se cumplió con la entrega del INFORME N°01 y la solicitud de pago, concluyendo con la conformidad del INFORME MENSUAL N°01 por parte de inspección.

De acuerdo con lo detallado a la fecha del presente informe mensual del mes de octubre 2020, se tiene un avance programado acumulado de 19.22% y un avance físico de 18.25%, teniendo un atraso de 0.97%, no cayendo bajo del 80% . por lo que autorizo el pago a favor de la empresa contratista según detalle adjunto:

VALORIZACION COSTO DIRECTO	98,531.64
gastos generales	9,853.16
utilidades	9,853.16
<b>SUB TOTAL</b>	<b>118,237.97</b>
Amortización de adelanto directo	0.00
Amortización de adelanto de materiales	0.00
<b>TOTAL</b>	<b>118,237.97</b>
IGV (18%)	21,282.83
<b>MONTO A PAGAR AL CONTRATISTA</b>	<b>139,520.80</b>
RETENCION DE FIEL CUMPLIMIENTO (10%MC)	92,132.08
<b>TOTAL A FACTURAR (S/.)</b>	<b>47,388.72</b>

**SON: CUARENTA Y SIETE MIL TRESCIENTOS OCHENTA Y OCHO CON 72/100 SOLES**

40  
160

# CONSORCIO SUPERVISOR VIAL PACAE

---

• **Adjunto:**

- ✓ 01 FOLDER ORIGINAL +01 FOLDER COPIA +01 CD DEL INFORME MENSUAL N°01
- ✓ FACTURA

Le agradezco anticipadamente la atención prestada a la presente y aprovechar la oportunidad para expresarles las muestras de mi mayor consideración.

Sin otro particular me suscribo de usted,

Atentamente;

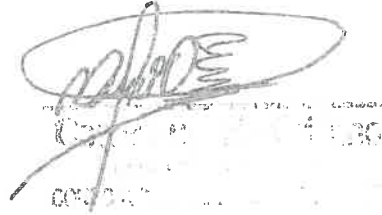

The image shows a handwritten signature in dark ink, which is circled with a thin line. Below the signature is a faint, rectangular official stamp or seal, likely from the Consorcio Supervisor Vial PACAE, though the text within it is illegible due to fading.

47  
159

# CONSORCIO "MANTENIMIENTO VIAL PACAE"

"AÑO DE LA UNIVERSALIZACIÓN DE LA SALUD"

Huánuco, 04 de noviembre del 2020

**CARTA N° 009-2020-CMVP/SSMV/HCO**

**Señor:**

**CESAR EUGENIO ORIZANO**

Representante Legal de la Empresa

**CONSORCIO SUPERVISOR VIAL PACAE**

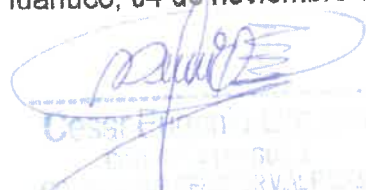

RECIBI: 11:00AM  
05/11/2020

**ASUNTO : PRESENTACION DE INFORME MENSUAL N°01 Y  
SOLICITUD DE PAGO FASE N°02**

**REFERENCIA : SERVICIO PARA LA EJECUCIÓN DEL MANTENIMIENTO PERIÓDICO Y RUTINARIO DEL CAMINO VECINAL EMP. PE-5N (PACAE) - ALTO PACAE, EMP. PE-5N (PACAE) - PAMPA HERMOSA - ENRIQUE VALERA. SANTO DOMINGO DE ANDA, PROVINCIA DE LEONCIO PRADO, REGIÓN HUÁNUCO.  
(1) CONTRATO N°032-2020-MPLP-TM**

Por medio del presente me dirijo a Ud. Para saludarlo cordialmente y a la vez **PRESENTARLE EL INFORME MENSUAL N°01 DEL SERVICIO DE MANTENIMIENTO PERIÓDICO PARA LA EJECUCIÓN DEL MANTENIMIENTO PERIÓDICO Y RUTINARIO DEL CAMINO VECINAL EMP. PE-5N (PACAE) - ALTO PACAE, EMP. PE-5N (PACAE) - PAMPA HERMOSA - ENRIQUE VALERA, SANTO DOMINGO DE ANDA, PROVINCIA DE LEONCIO PRADO, REGIÓN HUÁNUCO**, al mismo tiempo solicitarle el pago correspondiente.

Para la revisión y conformidad del inspector; asimismo la aprobación de área usuaria de la entidad.

• **Adjunto:**

- 01 FOLDER ORIGINAL +01 FOLDER COPIA +01 CD DEL INFORME MENSUAL N°01
- FACTURA

Le agradezco anticipadamente la atención prestada a la presente y aprovechar la oportunidad para expresarles las muestras de mi mayor consideración.

Sin otro particular me suscribo de usted,

Atentamente;

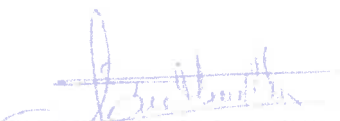

**SHERLY SUCI MORALES VILLANUEVA**

**DNI N° 43736572**

**CONSORCIO MANTENIMIENTO VIAL PACAE**

[SHERLYMORALESVILLANUEVA@GMAIL.COM](mailto:SHERLYMORALESVILLANUEVA@GMAIL.COM)

**JR. TÚPAC AMARU MZA B LOTE 8 A.H. LOS PINOS - AMARILIS - HUÁNUCO - HUÁNUCO**





PERÚ

Ministerio  
de Transportes  
y Comunicaciones

Viceministerio  
de Transportes

Provincias  
Descentralizado



158  
MUNICIPALIDAD  
PROVINCIAL DE  
LEONCIO PRADO

# INFORME MENSUAL N°01

## PERIODO: (23/10/2020 - 31/10/2020)

SERVICIO PARA LA EJECUCIÓN DE MANTENIMIENTO PERIÓDICO Y RUTINARIO DEL CAMINO VECINAL: "EMP. PE - 5N (PACAE) - ALTO PACAE, EMP. PE - 5N (PACAE) - PAMPA HERMOSA - ENRIQUE VALERA, DEL DISTRITO DE SANTO DOMINGO DE ANDA, PROVINCIA DE LEONCIO PRADO, REGIÓN HUÁNUCO"







PERÚ

Ministerio  
de Transportes  
y Comunicaciones

Viceministerio  
de Transportes

Provincias  
Descentralizado



Municipalidad Provincial de  
Leoncio Prado

157

## CONTENIDO

### Informe Mensual N°01

1. INFORMACIÓN CONTRACTUAL
2. DESCRIPCIÓN DE LAS ACTIVIDADES EJECUTADAS – FASE II
3. ESTADO DE SITUACIÓN DEL SERVICIO CONTRATADO – FASE II
  - 3.1. SITUACIÓN FÍSICA DE ACTIVIDADES
  - 3.2. SITUACIÓN DE EJECUCIÓN ADMINISTRATIVA
  - 3.3. EJECUCIÓN FINANCIERA
4. SOLICITUD DE PAGO DE SERVICIO (% AVANCE MENSUAL)
5. CONCLUSIONES
6. ANEXOS



César Eugenio Orizano  
INGENIERO CIVIL  
REG. CIP: 149837



Sherry D. Morales Valenzuela  
INGENIERO CIVIL  
Reg. CIP. N° 133120



PERU

Ministerio  
de Transportes  
y Comunicaciones

Viceministerio  
de Transportes

Provincias  
Descentralizadas



Municipalidad Provincial de  
Leoncio Prado

150

# 1. INFORMACIÓN CONTRACTUAL



PERÚ

Ministerio de Transportes y Comunicaciones

Viceministerio de Transportes

Provincias Descentralizado



Municipalidad Provincial de Leoncio Prado

ISS

## INFORME MENSUAL – EJECUCIÓN DEL MANTENIMIENTO PERIÓDICO FASE: II

### INFORME N°01

#### 1. INFORMACIÓN CONTRACTUAL

<b>NOMBRE DEL SERVICIO</b>	: SERVICIO PARA LA EJECUCIÓN DE MANTENIMIENTO PERIÓDICO Y RUTINARIO DEL CAMINO VECINAL: "EMP. PE - 5N (PACAE) - ALTO PACAE, EMP. PE - 5N (PACAE) - PAMPA HERMOSA - ENRIQUE VALERA, DEL DISTRITO DE SANTO DOMINGO DE ANDA, PROVINCIA DE LEONCIO PRADO, REGIÓN HUÁNUCO"
<b>N° DE CONTRATO</b>	: CONTRATO N°32-2020-MPLP-TM
<b>ENTIDAD CONTRATANTE</b>	: Municipalidad Provincial de Leoncio Prado
<b>CONTRATISTA</b>	: Consorcio Mantenimiento Vial Pacae
<b>SUPERVISOR</b>	: Consorcio Supervisor Vial Pacae
<b>PLAZO DE EJECUCIÓN DE CONTRATO</b>	: 445 días calendarios
<b>MONTO DE CONTRATO</b>	: S/.921,320.82
<b>PRESUPUESTO MANTENIMIENTO PERIÓDICO</b>	: S/. 764,696.28
<b>PRESUPUESTO MANTENIMIENTO RUTINARIO</b>	: S/. 138,198.11
<b>PLAZO DE EJECUCIÓN</b>	: 60 días calendarios
<b>FECHA DE INICIO</b>	: 23 de octubre del 2020
<b>FECHA DE CULMINACIÓN</b>	: 21 de diciembre del 2020

  
  
 INGENIERO CIVIL  
 Reg. CIP N° 133129

  
  
 César Eugenio Orizano  
 INGENIERO CIVIL  
 REG. CIP: 149837



## **2. DESCRIPCIÓN DE LAS ACTIVIDADES EJECUTADAS-FASE II**





## 2. DESCRIPCIÓN DE LAS ACTIVIDADES EJECUTADAS – FASE II:

### 2.1. ACTIVIDADES EJECUTADAS

Durante este periodo de ejecución, del 23/10/2020 hasta el 31/10/2020, se ejecutaron las siguientes partidas:

#### 1.00 OBRAS PRELIMINARES

##### 1.01 MOVILIZACIÓN Y DESMOVILIZACIÓN DE EQUIPO

###### DESCRIPCIÓN

Se realizó la movilización de maquinarias pesadas desde la ciudad de Tingo María al lugar de servicio.

El traslado de los equipos pesados se efectuó en camiones de cama baja, mientras que los equipos livianos fueron trasladados por su propio medio.

Antes de transportar el equipo mecánico ofertado al sitio de servicio, los equipos fueron revisados por la Inspección de Servicio, en este caso dichos equipos fueron encontrados satisfactorio en cuanto a su condición y operatividad.

A continuación, se menciona los equipos movilizados al lugar de servicio.

CANT.	EQUIPO TRANSPORTADO
01	Cargador Frontal
01	Motoniveladora
01	Rodillo liso vibratorio

CANT.	EQUIPO AUTOTRANSPORTADO
02	Volquetes
01	Camión Cisterna
01	Camioneta 4x4 Pick Up
01	Retroexcavadora

  
**Cesar Eugenio Orizano**  
 INGENIERO CIVIL  
 REG. CIP: 149837

##### 1.02 TRAZO Y REPLANTEO

###### DESCRIPCIÓN

Basándonos en los planos y levantamientos topográficos del servicio, sus referencias y BMs, el Consorcio mantenimiento Vial Pacae, procedió al replanteo general del servicio, asimismo se efectuaron algunos ajustes correspondientes a las condiciones reales encontradas en el terreno.

Se marcaron los ejes para de esta manera facilitar el estacado del camino, se monumentaron los BM en un lugar seguro y alejado de la vía, para controlar los niveles y cotas y se hizo el estacado en toda la vía.

  
**Sherry S. Morales Villanueva**  
 INGENIERO CIVIL  
 Reg. CIP N° 133129



Los trabajos de topografía comprenden los siguientes aspectos:

**a: Puntos de Control**

Los puntos de control horizontal y vertical que pudieron ser afectados por el servicio deben ser reubicados en áreas en que no sean disturbadas por las operaciones constructivas.

Se establecieron las coordenadas y elevaciones para los puntos reubicados antes que los puntos iniciales sean disturbados.

**b: Sección Transversal**

Las secciones transversales del terreno natural están referidas al eje del camino vecinal. El espaciamiento entre secciones no fue mayor de 20m en tramos en tangente y de 10 en tramos de curvas. En caso de quiebres en la topografía se tomaron secciones adicionales en los puntos de quiebre o por lo menos en cada 5m.

Se tomaron puntos de la sección transversal que cubra la extensión del derecho de vía, de tal manera que puedan entrar los taludes de corte y relleno hasta los límites específicos.

**c: Estacas de Talud y Referencias**

Se establecieron estacas de talud de corte y relleno en los bordes de cada sección transversal. Las estacas de talud establecieron en el campo el punto de intersección de los taludes de la sección transversal del diseño del camino vecinal con la traza del terreno natural. Las estacas de talud son ubicadas fuera de los límites de la limpieza de terreno y en dichas estacas se inscribirán las referencias de cada punto e información de talud a construir conjuntamente con los datos de medición.

## 2.00 PAVIMENTOS

### 2.01 CAPA NIVELANTE E=0.05 M, RUTA HU – 588

#### Descripción

La CAPA NIVELANTE, está conformada con materiales de Préstamo de la Cantera "Pampa Hermosa", y cumple con los requerimientos de las especificaciones de material de Relleno (Terraplenes), asimismo, tiene un espesor de 5.0 cm. la cual fue colocada sobre la subrasante existente, para luego ser conformada y compactada como la nueva subrasante.

Esta actividad fue colocada dentro del Tramo I: EMP. PE-5N(PACAE)-PAMPA HERMOSA-ENRIQUE VALERA -HU-588

  
Sherry S. Morales Villanueva  
INGENIERO CIVIL  
Reg. CIP. N° 133129

  
Cesar Eugenio Orizano  
INGENIERO CIVIL  
REG. CIP: 149837



## 2.02 CAPA NIVELANTE E=0.05 M, RUTA HU – 586

### Descripción

La CAPA NIVELANTE, está conformada con materiales de Préstamo de la Cantera "Alto Pacae" y cumple con los requerimientos de las especificaciones de material de Relleno (Terraplenes), asimismo, tiene un espesor de 5.0 cm. la cual fue colocada sobre la subrasante existente, para luego ser conformada y compactada como la nueva subrasante.

Esta actividad fue colocada en el tramo II: EMP.PE-5N(PACAE)-ALTO PACAE - HU-586.

## 2.03 MATERIAL GRANULAR DE CANTERA PARA ESTABILIZADO E=0.15 M, RUTA HU-588

### Descripción

Este trabajo consiste en la colocación de material adicional, conformación y compactación de la plataforma. El objetivo es recuperar el nivel de la superficie de rodadura en la ruta HU-588 (tramo II: EMP.PE-5N(PACAE)-ALTO PACAE).

### Materiales

Los materiales cumplen con lo establecido en el manual de especificaciones técnicas generales para construcción EG-2013. (R.D. N°22-2013-MTC/14)(07.08.13).

### Equipo y Herramientas

Por lo general, los equipos y herramientas necesarios para la ejecución de esta actividad son: cargador frontal, Excavadora, rodillo, motoniveladora, volquetes, camión cisterna, camioneta, herramientas y otros.

### Procedimiento de Ejecución

1. Se extrajo el material de la cantera "Pampa Hermosa" y se clasificó para obtener la gradación requerida y demás características exigidas por el manual de especificaciones técnicas generales para construcción EG-2013. (R.D. N°22-2013-MTC/14) (07.08.13).
2. Una vez puesto los materiales de afirmado en el tramo de servicio, se extendió sobre la superficie conformada.
3. Se realizó la compactación del material de afirmado hasta obtener un grado mínimo de compactación del 100% con relación a la densidad seca máxima del ensayo Proctor Modificado, cumpliendo con los ensayos de laboratorio y las normas o especificaciones para este servicio. Los materiales secos, se humedecieron hasta obtener una humedad cercana a la óptima.

  
Sheng S. Morales Villanueva  
INGENIERO CIVIL  
Reg. CIP. N° 133129

  
César Eugenio Orizano  
INGENIERO CIVIL  
REG. CIP: 149837



### 3.00 TRANSPORTE

#### 3.01 TRANSPORTE DE MATERIAL GRANULAR RUTA HU-588 HASTA 1 KM

##### Descripción

Este trabajo consistió en la carga, transporte y descarga de materiales granulares en el tramo EMP.PE-5N(PACAE)-PAMPA HERMOSA-ENRIQUE VALERA -HU-588 para la capa nivelante  $E=0.05m$ . y afirmado de  $E=0.15m$  en la superficie de rodadura, transportados desde la Cantera "Pampa hermosa" por una distancia hasta 1.00 km.

##### Equipo

Para el traslado de materiales desde la cantera hasta esta ruta, se usaron volquetes de 15 m<sup>3</sup>.

##### Procedimiento de Ejecución

1. Se colocaron señales preventivas y dispositivos de seguridad, que garantizaran la ejecución segura de los trabajos y el ordenamiento del tránsito sin riesgos de accidentes durante el tiempo requerido.
2. Los volquetes cargaban materiales granulares desde la Cantera "Pampa hermosa", transportaban y descargaban en el tramo a intervenir.
3. Al terminar los trabajos, se retiró las señales y dispositivos de seguridad.

#### 3.02 TRANSPORTE DE MATERIAL GRANULAR RUTA HU-588 MAYOR A 1 KM

##### Descripción

Este trabajo consistió en la carga, transporte y descarga de materiales granulares en el tramo EMP.PE-5N(PACAE)-PAMPA HERMOSA-ENRIQUE VALERA -HU-588 para la capa nivelante  $E=0.05m$ . y afirmado de  $E=0.15m$  en la superficie de rodadura, transportados desde la Cantera "Pampa hermosa" por distancias mayores a 1.00 km.

##### Equipo

Para el traslado de materiales desde la cantera hasta esta ruta, se usaron volquetes de 15 m<sup>3</sup>.

##### Procedimiento de Ejecución

1. Se colocaron señales preventivas y dispositivos de seguridad, que garantizaran la ejecución segura de los trabajos y el ordenamiento del tránsito sin riesgos de accidentes durante el tiempo requerido.
2. Los volquetes cargaban materiales granulares desde la Cantera "Pampa hermosa", transportaban y descargaban en el tramo a intervenir.
3. Al terminar los trabajos, se retiró las señales y dispositivos de seguridad.

  
César Eugenio Orizano  
INGENIERO CIVIL  
REG. CIP: 149837

  
INGENIERO CIVIL  
Reg. CIP N° 133129





### 3.03 TRANSPORTE DE MATERIAL GRANULAR RUTA HU-586 HASTA 1 KM

#### Descripción

Este trabajo consistió en la carga, transporte y descarga de materiales granulares en el tramo EMP.PE-5N(PACAE)-ALTO PACAE - HU-586 para la capa nivelante  $E=0.05m$ , transportados desde la Cantera "Alto Pacae", por una distancia hasta 1.00 km.

#### Equipo

Para el traslado de materiales desde la cantera hasta esta ruta, se usaron volquetes de 15 m<sup>3</sup>.

#### Procedimiento de Ejecución

1. Se colocaron señales preventivas y dispositivos de seguridad, que garantizaran la ejecución segura de los trabajos y el ordenamiento del tránsito sin riesgos de accidentes durante el tiempo requerido.
2. Los volquetes cargaban materiales granulares desde la Cantera "Alto Pacae", transportaban y descargaban en el tramo a intervenir.
3. Al terminar los trabajos, se retiró las señales y dispositivos de seguridad.

### 3.04 TRANSPORTE DE MATERIAL GRANULAR RUTA HU-586 MAYOR A 1 KM

#### Descripción

Este trabajo consistió en la carga, transporte y descarga de materiales granulares en el tramo EMP.PE-5N(PACAE)-ALTO PACAE - HU-586 para la capa nivelante  $E=0.05m$ , transportados desde la Cantera "Alto Pacae", por una distancia hasta 1.00 km.

#### Equipo

Para el traslado de materiales desde la cantera hasta esta ruta, se usaron volquetes de 15 m<sup>3</sup>.

#### Procedimiento de Ejecución

1. Se colocaron señales preventivas y dispositivos de seguridad, que garantizaran la ejecución segura de los trabajos y el ordenamiento del tránsito sin riesgos de accidentes durante el tiempo requerido.
2. Los volquetes cargaban materiales granulares desde la Cantera "Alto Pacae", transportaban y descargaban en el tramo a intervenir.
3. Al terminar los trabajos, se retiró las señales y dispositivos de seguridad.



Sherly S. Morales Villanueva  
INGENIERO CIVIL  
Reg CIP N° 133129

  
César Eugenio Orizano  
INGENIERO CIVIL  
REG. CIP: 149837



### 3.05 TRANSPORTE DE MATERIAL EXCEDENTE RUTA HU-588 HASTA 1 KM

#### Descripción

Este trabajo consistió en la carga, transporte y eliminación de material excedente en el tramo EMP.PE-5N(PACAE)-PAMPA HERMOSA-ENRIQUE VALERA -HU-588 por una distancia hasta 1.00 km.

#### Equipo

Para el traslado de materiales excedentes se usaron volquetes de 15 m3.

#### Procedimiento de Ejecución

1. Se colocaron señales preventivas y dispositivos de seguridad, que garantizaran la ejecución segura de los trabajos y el ordenamiento del tránsito sin riesgos de accidentes durante el tiempo requerido.
2. Los volquetes cargaban los materiales excedentes, transportaban y descargaban en la cantera "Pampa hermosa".
3. Al terminar los trabajos, se retiró las señales y dispositivos de seguridad.

### 3.06 TRANSPORTE DE MATERIAL EXCEDENTE RUTA HU-588 MAYOR A 1 KM

#### Descripción

Este trabajo consistió en la carga, transporte y eliminación de material excedente en el tramo EMP.PE-5N(PACAE)-PAMPA HERMOSA-ENRIQUE VALERA -HU-588 por distancias mayores a 1.00 km.

#### Equipo

Para el traslado de materiales excedentes se usaron volquetes de 15 m3.

#### Procedimiento de Ejecución

1. Se colocaron señales preventivas y dispositivos de seguridad, que garantizaran la ejecución segura de los trabajos y el ordenamiento del tránsito sin riesgos de accidentes durante el tiempo requerido.
2. Los volquetes cargaban los materiales excedentes, transportaban y descargaban en la cantera "Pampa hermosa".
3. Al terminar los trabajos, se retiró las señales y dispositivos de seguridad.

  
  
Shery S. Morales Villanueva  
INGENIERO CIVIL  
Reg. CIP. N° 132120

  
  
Cesar Eugenio Orizano  
INGENIERO CIVIL  
REG. CIP: 149837



### 3.07 TRANSPORTE DE MATERIAL EXCEDENTE RUTA HU-586 HASTA 1 KM

#### Descripción

Este trabajo consistió en la carga, transporte y eliminación de material excedente en el tramo EMP.PE-5N(PACAE)-ALTO PACAE - HU-586 por una distancia hasta 1.00 km.

#### Equipo

Para el traslado de materiales excedentes se usaron volquetes de 15 m<sup>3</sup>.

#### Procedimiento de Ejecución

1. Se colocaron señales preventivas y dispositivos de seguridad, que garantizaran la ejecución segura de los trabajos y el ordenamiento del tránsito sin riesgos de accidentes durante el tiempo requerido.
2. Los volquetes cargaban los materiales excedentes, transportaban y descargaban en la cantera "Alto Pacae".
3. Al terminar los trabajos, se retiró las señales y dispositivos de seguridad.

### 3.08 TRANSPORTE DE MATERIAL EXCEDENTE RUTA HU-586 MAYOR A 1 KM

#### Descripción

Este trabajo consistió en la carga, transporte y eliminación de material excedente en el tramo EMP.PE-5N(PACAE)-ALTO PACAE - HU-586 por distancias mayores a 1.00 km.

#### Equipo

Para el traslado de materiales excedentes se usaron volquetes de 15 m<sup>3</sup>.

#### Procedimiento de Ejecución

1. Se colocaron señales preventivas y dispositivos de seguridad, que garantizaran la ejecución segura de los trabajos y el ordenamiento del tránsito sin riesgos de accidentes durante el tiempo requerido.
2. Los volquetes cargaban los materiales excedentes, transportaban y descargaban en la cantera "Alto Pacae".
3. Al terminar los trabajos, se retiró las señales y dispositivos de seguridad.

  
Sherry S. Morales Villanueva  
INGENIERO CIVIL  
REG. CIP. Nº 123123

  
César Eugenio Orizano  
INGENIERO CIVIL  
REG. CIP: 149837



## 7.00 EMERGENCIA SANITARIA

### 7.01 EMERGENCIA SANITARIA COVID 19

#### Descripción

Esta actividad consistente en la prevención de contagio de covid-19 en el trabajo, proporcionando a los trabajadores implementos de protección, materiales e insumos y prueba de descartar rápido (serología) como parte de las medidas de protección ante la pandemia del Coronavirus (COVID -19).

### 2.2. CONTROLES DE CALIDAD

En este periodo (23/10/2020 -31/10/2020), se realizaron ensayos de densidad de campo por el método de cono de arena en el tramo EMP.PE-5N(PACAE)-PAMPA HERMOSA-ENRIQUE VALERA -HU-588, desde la progresiva: **09+241 -09+591 KM.** Las cuales se anexa en el presente informe.

Shery J. Morales Villanueva  
INGENIERO CIVIL  
REG. CIP. N° 133120

César Eugenio Orizano  
INGENIERO CIVIL  
REG. CIP: 149837





2020

Ministerio  
de Transportes  
y Comunicaciones

Municipalidad  
de Leoncio Prado

Provincia  
Descentralizado



Municipalidad Provincial de  
Leoncio Prado

298

### **3. ESTADO DE SITUACIÓN DEL SERVICIO CONTRATADO – FASE II**



PERÚ

Ministerio  
de Transportes  
y Comunicaciones

Viceministerio  
de Transportes

Provias  
Descentralizado



Municipalidad Provincial de  
Leoncio Prado

144

## **3.1. SITUACIÓN DE EJECUCIÓN FÍSICA DE ACTIVIDADES**



PERÚ

Ministerio  
de Transportes  
y Comunicaciones

Viceministerio  
de Transportes

Provías  
Descentralizado



Municipalidad Provincial de  
Leoncio Prado

143

# **3.1.1. ACTIVIDADES EJECUTADAS Y PORCENTAJE DE AVANCE**



**3. ESTADO DE SITUACIÓN DEL SERVICIO CONTRATADO – FASE II**

**3.1. SITUACIÓN FÍSICA DE ACTIVIDADES**

**3.1.1. ACTIVIDADES EJECUTADAS Y PORCENTAJE DE AVANCE**

**1.00 OBRAS PRELIMINARES**

**1.01 MOVILIZACIÓN Y DESMOVILIZACIÓN DE EQUIPO**

**Descripción**

Se realizó la movilización de maquinarias pesadas desde la ciudad de Tingo María al lugar de servicio.

**UNIDAD DE MEDIDA** : GLB  
**META DE ACTIVIDAD** : 1.00  
**META EJECUTADA** : 0.50  
 ✓ Porcentaje de avance: **50.00%**.

**1.02 TRAZO Y REPLANTEO**

**Descripción**

Basándonos en los planos y levantamientos topográficos del servicio, sus referencias y BMs, el Consorcio mantenimiento Vial Pacae, procedió al replanteo general del servicio, asimismo se efectuaron algunos ajustes correspondientes a las condiciones reales encontradas en el terreno.

**UNIDAD DE MEDIDA** : KM  
**META DE ACTIVIDAD** : 13.51  
**META EJECUTADA** : 13.51  
 ✓ Porcentaje de avance: **100.00%**.

**2.00 PAVIMENTOS**

**2.01 CAPA NIVELANTE E=0.05 M, RUTA HU – 588**

**Descripción**

La CAPA NIVELANTE, está conformada con materiales de Préstamo de la Cantera "Pampa Hermosa", y cumple con los requerimientos de las especificaciones de material de Relleno (Terraplenes), asimismo, tiene un espesor de 5.0 cm. la cual fue colocada sobre la subrasante existente, para luego ser conformada y compactada como la nueva subrasante.

**UNIDAD DE MEDIDA** : M3  
**META DE ACTIVIDAD** : 990.44  
**META EJECUTADA** : 753.29  
 ✓ Porcentaje de avance: **76.06%**.

  
 Mario Morales Villanueva  
 INGENIERO CIVIL  
 Reg. CIP. N° 133129

  
 César Eugenio Orzano  
 INGENIERO CIVIL  
 REG. CIP: 149837



**2.02 CAPA NIVELANTE E=0.05 M, RUTA HU – 586****Descripción**

La CAPA NIVELANTE, está conformada con materiales de Préstamo de la Cantera "Alto Pacae", y cumple con los requerimientos de las especificaciones de material de Relleno (Terraplenes), asimismo, tiene un espesor de 5.0 cm. la cual fue colocada sobre la subrasante existente, para luego ser conformada y compactada como la nueva subrasante.

**UNIDAD DE MEDIDA** : M3  
**META DE ACTIVIDAD** : 751.20  
**META EJECUTADA** : 275.88

✓ Porcentaje de avance: **36.73%**.

**2.03 MATERIAL GRANULAR DE CANTERA PARA ESTABILIZADO E=0.15 M, RUTA HU-616****Descripción**

Este trabajo consiste en la colocación de material adicional, conformación y compactación de la plataforma. El objetivo es recuperar el nivel de la superficie de rodadura.

**UNIDAD DE MEDIDA** : M3  
**META DE ACTIVIDAD** : 5.840.06  
**META EJECUTADA** : 236.44

✓ Porcentaje de avance: **4.05%**.

**3.00 TRANSPORTE****3.01 TRANSPORTE DE MATERIAL GRANULAR RUTA HU-588 HASTA 1 KM****Descripción**

Este trabajo consistió en la carga, transporte y descarga de materiales granulares en el tramo EMP.PE-5N(PACAE)-PAMPA HERMOSA-ENRIQUE VALERA -HU-588 para la capa nivelante E=0.05m. y afirmado de E=0.15m en la superficie de rodadura, transportados desde la Cantera "Pampa hermosa" por una distancia hasta 1.00 km.



Shery S. Morales Villanueva  
INGENIERO CIVIL  
Reg. CIP N° 133129

**UNIDAD DE MEDIDA** : M3K  
**META DE ACTIVIDAD** : 5,759.03  
**META EJECUTADA** : 843.22

✓ Porcentaje de avance: **14.64%**.



César Eugenio Orizano  
INGENIERO CIVIL  
REG. CIP: 149837

**3.02 TRANSPORTE DE MATERIAL GRANULAR RUTA HU-588 MAYOR A 1 KM****Descripción**

Este trabajo consistió en la carga, transporte y descarga de materiales granulares en el tramo EMP.PE-5N(PACAE)-PAMPA HERMOSA-ENRIQUE VALERA -HU-588 para la capa nivelante E=0.05m. y afirmado de E=0.15m en la superficie de rodadura, transportados desde la Cantera "Pampa hermosa" por distancias mayores a 1.00 km.

**UNIDAD DE MEDIDA** : M3K  
**META DE ACTIVIDAD** : 9,318.67  
**META EJECUTADA** : 1,583.82  
 ✓ Porcentaje de avance: **17.00%**.

**3.03 TRANSPORTE DE MATERIAL GRANULAR RUTA HU-586 HASTA 1 KM****Descripción**

Este trabajo consistió en la carga, transporte y descarga de materiales granulares en el tramo EMP.PE-5N(PACAE)-ALTO PACAE - HU-586 para la capa nivelante E=0.05m, transportados desde la Cantera "Alto Pacae", por una distancia hasta 1.00 km.

**UNIDAD DE MEDIDA** : M3K  
**META DE ACTIVIDAD** : 2,363.78  
**META EJECUTADA** : 286.16  
 ✓ Porcentaje de avance: **12.11%**.

**3.04 TRANSPORTE DE MATERIAL GRANULAR RUTA HU-586 MAYOR A 1 KM****Descripción**

Este trabajo consistió en la carga, transporte y descarga de materiales granulares en el tramo EMP.PE-5N(PACAE)-ALTO PACAE - HU-586 para la capa nivelante E=0.05m, transportados desde la Cantera "Alto Pacae", por una distancia hasta 1.00 km.

**UNIDAD DE MEDIDA** : M3K  
**META DE ACTIVIDAD** : 2,598.51  
**META EJECUTADA** : 532.04  
 ✓ Porcentaje de avance: **20.47%**.

  
 Sherry S. Morales Villanueva  
 INGENIERO CIVIL  
 Reg. CIP. N° 133129

  
 César Eugenio Orizano  
 INGENIERO CIVIL  
 REG. CIP: 149837

**3.05 TRANSPORTE DE MATERIAL EXCEDENTE RUTA HU-588 HASTA 1 KM****Descripción**

Este trabajo consistió en la carga, transporte y eliminación de material excedente en el tramo EMP.PE-5N(PACAE)-PAMPA HERMOSA-ENRIQUE VALERA -HU-588 por una distancia hasta 1.00 km.

**UNIDAD DE MEDIDA** : M3K  
**META DE ACTIVIDAD** : 1,727.50  
**META EJECUTADA** : 867.04  
 ✓ Porcentaje de avance: **50.19%**.

**3.06 TRANSPORTE DE MATERIAL EXCEDENTE RUTA HU-588 MAYOR A 1 KM****Descripción**

Este trabajo consistió en la carga, transporte y eliminación de material excedente en el tramo EMP.PE-5N(PACAE)-PAMPA HERMOSA-ENRIQUE VALERA -HU-588 por distancias mayores a 1.00 km.

**UNIDAD DE MEDIDA** : M3K  
**META DE ACTIVIDAD** : 2,795.54  
**META EJECUTADA** : 1,113.87  
 ✓ Porcentaje de avance: **39.84%**.

**3.07 TRANSPORTE DE MATERIAL EXCEDENTE RUTA HU-586 HASTA 1 KM****Descripción**

Este trabajo consistió en la carga, transporte y eliminación de material excedente en el tramo EMP.PE-5N(PACAE)-ALTO PACAE - HU-586 por una distancia hasta 1.00 km.

**UNIDAD DE MEDIDA** : M3K  
**META DE ACTIVIDAD** : 709.13  
**META EJECUTADA** : 351.69  
 ✓ Porcentaje de avance: **49.59%**.

  
 Sherly S. Morales Villanueva  
 INGENIERO CIVIL  
 REG. CIP. N° 133120

  
 César Eugenio Orizano  
 INGENIERO CIVIL  
 REG. CIP: 149837



### 3.08 TRANSPORTE DE MATERIAL EXCEDENTE RUTA HU-586 MAYOR A 1 KM

#### Descripción

Este trabajo consistió en la carga, transporte y eliminación de material excedente en el tramo EMP.PE-5N(PACAE)-ALTO PACAE - HU-586 por distancias mayores a 1.00 km.

**UNIDAD DE MEDIDA** : M3K  
**META DE ACTIVIDAD** : 779.55  
**META EJECUTADA** : 647.63  
✓ Porcentaje de avance: **83.08%**.

### 7.00 EMERGENCIA SANITARIA

#### 7.01 EMERGENCIA SANITARIA COVID 19

#### Descripción

Esta actividad consistente en la prevención de contagio de covid-19 en el trabajo, proporcionando a los trabajadores implementos de protección, materiales e insumos y prueba de descarte rápido (serología) como parte de las medidas de protección ante la pandemia del Coronavirus (COVID -19).

**UNIDAD DE MEDIDA** : GLB  
**META DE ACTIVIDAD** : 1.00  
**META EJECUTADA** : 0.30  
✓ Porcentaje de avance: **30.00%**.



*Sherly S. Morales Villanueva*  
INGENIERO CIVIL  
Reg. CIP. N° 133129



*César Eugenio Orizano*  
INGENIERO CIVIL  
REG. CIP: 149837





PERÚ

Ministerio  
de Transportes  
y Comunicaciones

Viceministerio  
de Transportes

Provincias  
Descentralizadas



Municipalidad Provincial de  
Leoncio Prado

137

## **3.1.2. CONTROL DE CALIDAD**



### 3.1.2. CONTROLES DE CALIDAD EFECTUADOS

En este periodo (23/10/2020 -31/10/2020), se realizaron 6 ensayos de densidad de campo por el método de cono de arena en el tramo EMP.PE-5N(PACAE)-PAMPA HERMOSA-ENRIQUE VALERA -HU-588, en la progresiva: **09+591 KM, 09+521 km, 09+451 KM, 09+381KM, 09+311 KM, 09+241KM**, Las cuales se anexa en el presente informe.

Sherly S. Morales Villanueva  
INGENIERO CIVIL  
Reg. CIP. N° 133129

Cesar Eugenio Orizano  
INGENIERO CIVIL  
REG. CIP: 149837



### **3.1.3. ACTIVIDADES PROGRAMADAS VS EJECUTADAS**

CUADRO DE ACTIVIDADES PROGRAMADAS VS EJECUTADAS

CONTRATO N° 02-2020-IMP-F-TM  
 SERVICIO : MANTENIMIENTO PERIÓDICO Y FRUTUARIO DEL CAMINO VECINAL "EMP. PE - 5N (PACSE) - ALTO PACASE EMP. PE - 5N (PACSE) - PAMPA HERMOSA - ENRIQUE VALERA DEL DISTRITO DE SANTO DOMINGO DE ANDA, PROVINCIA DE LEONCIO PRADO, REGIÓN HUÁNUCO"  
 ENTIDAD : MUNICIPALIDAD PROVINCIAL DE LEONCIO PRADO  
 EMPRESA : CONSORCIO MANTENIMIENTO VIAL PACSE

Item	Descripción	Unid.	Metrado	Previa Unidades (U)	Paralelo (M)	ACTIVIDADES PROGRAMADAS			ACTIVIDADES EJECUTADAS						
						23H12020 - 21H12020	80H12020 - 30H12020	81H12020 - 21H12020	23H12020 - 31H12020	PH12020 - 30H12020	81H2020 - 21H2020				
						METRADO	%	METRADO	%	METRADO	%	METRADO	%	METRADO	%
<b>1.00 BARRAS PIEL LIMBADES</b>															
1.01	MOTILIZACION Y DESMONTAJE DE EQUIPO	gr	1,00	11,856.54	11,856.54	0,00	0,00%	0,00	0,00%	5,928.27	50,00%	5,928.27	50,00%	0,00	0,00%
1.02	TRAZO Y REPLANTEO	km	13,51	837,12	11,369,49	0,00	0,00%	0,00	0,00%	11,369,49	100,00%	11,369,49	100,00%	0,00	0,00%
<b>2.00 PAVIMENTOS</b>															
2.01	CAPA NIVELANTE E-0.05 M. RUTA HJ-588	m3	900,44	40,80	48,489,85	0,00	0,00%	0,00	0,00%	0,00	0,00%	0,00	0,00%	0,00	0,00%
2.02	CAPA NIVELANTE E-0.05 M. RUTA HJ-588	m3	751,20	40,80	39,564,36	0,00	0,00%	0,00	0,00%	0,00	0,00%	0,00	0,00%	0,00	0,00%
2.03	MATERIAL GRANULAR DE CANTERA PARA ESTABILIZADO E-0.15 M. RUTA HJ-588	m3	5,940,00	24,02	174,744,80	417,19	7,04%	5,423,41	27,78,23%	162,233,47	27,39%	238,44	4,05%	7,074,26	0,00%
2.04	MATERIAL GRANULAR DE CANTERA PARA ESTABILIZADO E-0.15 M. RUTA HJ-588	m3	2,293,01	24,02	67,426,81	0,00	0,00%	2,293,01	2992,00%	67,426,81	0,00%	0,00	0,00%	0,00	0,00%
<b>3.00 TRANSPORTE</b>															
3.01	TRANSPORTE DE MATERIAL GRANULAR RUTA HJ-588 HASTA 1 KM	m3	5,756,03	6,78	50,544,28	0,00	0,00%	5,756,03	878,00%	50,544,28	0,00%	643,22	1,11%	7,493,47	14,98%
3.02	TRANSPORTE DE MATERIAL GRANULAR RUTA HJ-588 MAYOR A 1 KM	m3	9,316,07	1,55	14,443,94	0,00	0,00%	6,523,07	103,50%	11,110,76	103,50%	2,756,80	30,00%	1,550,62	17,00%
3.03	TRANSPORTE DE MATERIAL GRANULAR RUTA HJ-588 MAYOR A 1 KM	m3	2,383,78	0,95	21,153,63	0,00	0,00%	0,00	0,00%	2,383,78	100,00%	2,383,78	100,00%	2,383,78	100,00%
3.04	TRANSPORTE DE MATERIAL GRANULAR RUTA HJ-588 MAYOR A 1 KM	m3	2,966,51	1,54	6,871,71	0,00	0,00%	0,00	0,00%	4,001,71	100,00%	500,84	12,47%	840,34	20,47%
3.05	TRANSPORTE DE MATERIAL EXCEDENTE RUTA HJ-588 HASTA 1 KM	m3	1,727,50	0,79	15,187,85	0,00	0,00%	0,00	0,00%	1,727,50	100,00%	1,727,50	100,00%	1,727,50	100,00%
3.06	TRANSPORTE DE MATERIAL EXCEDENTE RUTA HJ-588 MAYOR A 1 KM	m3	2,795,54	1,55	4,334,89	0,00	0,00%	0,00	0,00%	2,795,54	100,00%	1,113,87	39,84%	1,113,87	39,84%
3.07	TRANSPORTE DE MATERIAL EXCEDENTE RUTA HJ-588 HASTA 1 KM	m3	709,13	0,85	4,346,71	0,00	0,00%	709,13	100,00%	6,346,71	100,00%	55,06	0,87%	55,06	0,87%
3.08	TRANSPORTE DE MATERIAL EXCEDENTE RUTA HJ-588 MAYOR A 1 KM	m3	778,55	1,54	1,296,51	0,00	0,00%	0,00	0,00%	778,55	100,00%	947,35	121,79%	947,35	121,79%
<b>4.00 BARRAS DE ARTE Y DRENAJE</b>															
4.01	RECONFORMACION DE CAJETAS	m	18,850,00	1,40	26,539,80	0,00	0,00%	0,00	0,00%	18,850,00	100,00%	0,00	0,00%	0,00	0,00%
<b>5.00 REALIZACION</b>															
5.01	INSTALACION DE POSTES GEOMETRICOS	u	15,00	279,22	4,186,39	0,00	0,00%	0,00	0,00%	15,00	100,00%	4,186,39	100,00%	0,00	0,00%
5.02	SENALES PREVENTIVAS	u	69,00	417,00	29,814,40	0,00	0,00%	0,00	0,00%	69,00	100,00%	29,814,40	100,00%	0,00	0,00%
5.03	SENALES INFORMATIVAS	u	3,00	356,08	1,074,84	0,00	0,00%	0,00	0,00%	3,00	100,00%	1,074,84	100,00%	0,00	0,00%
5.04	SENALES REGLAMENTARIAS	u	2,00	426,27	858,54	0,00	0,00%	0,00	0,00%	2,00	100,00%	858,54	100,00%	0,00	0,00%
<b>6.00 IMPACTO AMBIENTAL</b>															
6.01	RECUPERACION AMBIENTAL DE AREAS OCUPADAS	ha	0,30	22,074,41	6,622,32	0,00	0,00%	0,00	0,00%	0,30	100,00%	6,622,32	100,00%	0,00	0,00%
<b>7.00 EMERGENCIA SANITARIA</b>															
7.01	EMERGENCIA SANITARIA COVID 19	gr	1,00	18,355,06	18,355,68	1,00	100,00%	0,00	0,00%	0,00	0,00%	0,00	0,00%	0,00	0,00%

**Cesar Eugenio Orizano,**  
 INGENIERO CIVIL  
 REG. CIP: 149837

**Sterly S. Morales Rodríguez**  
 INGENIERO CIVIL  
 Reg. CIP: N° 133129







PERÚ

Ministerio  
de Transportes  
y Comunicaciones

Viceministerio  
de Transportes

Provias  
Descentralizado



Municipalidad Provincial de  
Leoncio Prado

133

## **3.2. SITUACIÓN DE EJECUCIÓN ADMINISTRATIVA**



### 3.2. SITUACIÓN DE EJECUCIÓN ADMINISTRATIVA

#### 3.2.1 RETENCIÓN DE GARANTÍAS.

El monto de la retención de fiel cumplimiento es **S/. 92,132.08 (NOVENTA Y DOS MIL CIENTO TREINTA Y DOS CON 08/100 SOLES)**, el cual es el 10% del monto de contrato.

#### 3.2.2 VIGENCIA DE LAS CARTAS FIANZAS.

No corresponde.

#### 3.2.3 VIGENCIA DE LOS SEGUROS

SCTR: Desde 20/10/2020 hasta 20/11/2020

#### SOAT:

Nº ORDEN	MAQUINARIA	MARCA	MODELO	PLACA	VIGENCIA DE LA PÓLIZA	
					DESDE	HASTA
1	VOLQUETE DE 15 M3	VOLVO FM	440	B9B-882	27/07/2020	27/04/20121
2	VOLQUETE DE 15 M3	IVECO	380	COH-848	03/03/2020	03/03/2021
3	CAMION CISTERNA	MERCEDES BENZ	3348 K	D9X851	27/05/2020	27/05/2021
4	CAMIONETA 4x4 PICK UP	TOYOTA	HILUX	W2Y749	17/05/2020	17/05/2021
5	CAMIONETA 4x4 PICK UP	TOYOTA	HILUX	ASI918	22/06/2020	22/06/2021



#### 3.2.4 PENALIDADES (APLICADAS Y COBRADAS).

No corresponde.

  
**Cesar Eugenio Orizano**  
 INGENIERO CIVIL  
 REG. CIP: 149837

#### 3.2.5 RELACIÓN DE PERSONAL QUE TRABAJÓ (PROFESIONAL, TÉCNICOS Y OBREROS).

Nº ORDEN	APELLIDOS Y NOMBRES	DNI	CATEGORIA
1	SHERLY SUCI MORALES VILLANUEVA	43736572	RESIDENTE DE SERVICIO
2	TONY JORGE CAMARA CRUZ	71869947	ASISTENTE DE SERVICIO
3	ALCIDES JARA CHAVEZ	22996499	CHOFER
4	EDILFREDO QUISPE ENCARNACION	42639883	OPERADOR
5	MOISES ESTEBAN ARIAS	60490972	CONTROLADOR
6	JULINO CLIDER ZEVALLOS CLEMENTE	77492747	CHOFER
7	MILLER E. FALCON CAMPO	76215445	OPERADOR
8	WILDER CONDEZO PALOMINO	76912385	OPERADOR
9	CARLOS VIDAL CANCIO MARTEL	44185949	OPERADOR
10	ALEJANDRO CONDEZO ESPIRITU	40855864	OPERADOR
11	JULIO FATAMA SANGAMA	45055895	OPERADOR

  
  
**Sherly S. Morales Villanueva**  
 INGENIERO CIVIL  
 REG. CIP: Nº 133123



Nº ORDEN	APELLIDOS Y NOMBRES	DNI	CATEGORIA
12	VICTOR FASABI FALCON	60098200	OPERADOR
13	CRISTHIAN YOLMER PALOMINO BARRERA	77797949	PEON
14	CHAILLER CHARLY LEON PALOMINO	76675826	PEON
15	GAVID MARCOS INOCENCIO ATANACIO	80154882	PEON
16	MOISES MORENO SORIA	40439446	PEON
17	CLISNER GARGATE INGA	76620719	PEON
18	FERNANDO AIRA MEGO	22500782	PEON
19	JILTON JHONLI FABIAN RIVERA	78006045	PEON
20	BENDER AHUANARI VICTORIANO	47906909	PEON

### 3.2.6 RELACIÓN DE EQUIPOS UTILIZADOS.

Nº ORDEN	MAQUINARIA	MARCA	MODELO	PLACA
1	RETROEXCAVADORA	CATERPILAR	420F2	
2	CARGADOR FRONTAL 140 HP	CATERPILAR	938G	
3	MOTONIVELADORA 125 HP	CHENG GONG	SDECC6121ZG19	
4	RODILLO LISO VIBRATORIO MIN 09 TON	CATERPILAR	CS533E	
5	CAMION CISTERNA	MERCEDES BENZ	3348 K	D9X851
6	VOLQUETE MINIMO 10 M3	VOLVO FM	440	B9B-882
7	VOLQUETE MINIMO 10 M3	IVECO	380	COH-848
8	CAMIONETA 4x4 Pick Up	TOYOTA	HILUX	W2Y749
9	CAMIONETA 4x4 Pick Up	TOYOTA	HILUX	ASI918

  
**César Eugenio Orizano**  
 INGENIERO CIVIL  
 REG. CIP: 149837

### 3.2.7 SEGURIDAD, MEDIO AMBIENTE Y EMERGENCIA SANITARIA.



  
**Shery Mercedes Villanueva**  
 INGENIERO CIVIL  
 Reg. CIP. N° 133120

#### 3.2.7.1. SEGURIDAD Y SALUD EN EL TRABAJO

En la ejecución del servicio de MANTENIMIENTO PERIÓDICO Y RUTINARIO DEL CAMINO VECINAL: "EMP. PE - 5N (PACAE) - ALTO PACAE, EMP. PE - 5N (PACAE) - PAMPA HERMOSA - ENRIQUE VALERA, DEL DISTRITO DE SANTO DOMINGO DE ANDA, PROVINCIA DE LEONCIO PRADO, REGIÓN HUÁNUCO, se genera riesgos y peligros que puedan causar accidentes al personal profesional, técnico y obrero por lo cual se analizó los trabajos con tal de minimizar los peligros y riesgos a la salud e integridad

física del personal, y poner en marcha el conjunto de controles específicos que permiten minimizar los riesgos identificados.

La capacitación en seguridad y salud en el trabajo, es una actividad sistemática, planificada y permanente, cuyo propósito es promover mecanismos de prevención, es un proceso participativo que involucra a todos los directivos y colaboradores de la empresa. La seguridad y salud en el trabajo están enfocadas al comportamiento humano porque necesitan de un proceso de aprendizaje (modificar valores, comparar actitudes, habilidades y conocimientos), para crear una cultura en seguridad y salud en el trabajo y contribuir con el compromiso para la participación activa.

Entre los objetivos alcanzados durante este periodo de ejecución del mantenimiento periódico, se puede mencionar:

- ✓ Se capacitó a los trabajadores sobre seguridad y salud en el trabajo, basados en los factores de riesgos laborales y de las actividades realizadas en el servicio.
- ✓ Se proporcionó y fortaleció el conocimiento técnico necesario para el mejor desempeño de las actividades laborales.

La residencia se encargó de hacer cumplir lo siguiente:

- ✓ Capacitación constante al personal en temas de seguridad, salud y medio ambiente.
- ✓ Verificación del uso correcto de EPPs.

**OBSERVACIÓN:** en el anexo 6.13. se adjunta el registro de capacitación al personal profesional, técnico y obrero.

A continuación, se muestran paneles fotográficos de charlas al personal.



**FOTO N°01.** Charla al personal de servicio, coordinada (387326;9000173) - 26/10/2020.

Sheryll Morales Villanueva  
INGENIERO CIVIL  
Reg. CIP. N° 133129

Cesar Eugenio Orizano  
INGENIERO CIVIL  
REG. CIP: 149837





**FOTO N°02.** Vista de personal obrero desinfectándose las manos antes del ingreso al servicio (387221; 9000200) - 26/10/2020.

César Eugenio Orizango  
INGENIERO CIVIL  
REG. CIP: 149837

### 3.2.7.2 MEDIO AMBIENTE

#### MEDIDAS PREVENTIVAS, MITIGADORAS Y CORRECTIVAS

Mediante este informe se indica que se estableció un conjunto de medidas para prevenir, controlar, evitar o mitigar los efectos negativos sobre el medio ambiente, en las instalaciones, así como en los frentes de trabajo del servicio, buscando alcanzar niveles aceptables o tolerables (minimizando o eliminando), en el área de influencia del proyecto vial, considerando que los principales impactos están referidos a drenaje, ruido, emisión de polvo y otras sustancias contaminantes, explotación de materiales de canteras, durante la etapa de ejecución.

#### MANEJO DE EMISIONES GASEOSAS Y POLVOS

Tiene como objetivo, prevenir, mitigar y reducir la generación de polvo producto de la extracción de material, así como también de las emisiones gaseosas que son producidas por los equipos y maquinarias que se emplean en las diferentes actividades del proyecto, para lo cual se aplican las siguientes medidas de mitigación:

**a) Medidas implementadas para la reducción de emisiones de polvo:**

- Durante el periodo de ejecución del mantenimiento periódico, se trató de minimizar la emisión de polvos.



Sherry Morales Villanueva  
INGENIERO CIVIL  
Reg. CIP. N° 133120

**b) Medidas implementadas para la reducción de emisiones de gases:**

- Se continúa con la verificación de los mantenimientos de todos los vehículos según su programación establecida a fin de garantizar su buen funcionamiento y minimizar la contaminación por gases de combustión.
- Para los trabajos de mantenimiento de los equipos, el personal cuenta con sus EPPs adecuados de acuerdo a la actividad que ejecutan.

**MANEJO DE RUIDO**

Se ha tenido como objetivo prevenir y mitigar la generación de ruido asociado a las diversas actividades del servicio, entre las principales tenemos la operación de equipos y maquinarias. De esta manera se busca minimizar la afectación por ruidos sobre la población, trabajadores y fauna existente.

**PROTECCIÓN DE RECURSOS NATURALES**

Se aplicaron medidas destinadas a la protección de los recursos naturales colindantes al camino vecinal y a las instalaciones auxiliares, las mismas que se indican a continuación:

**A. Manejo y Conservación de los suelos:**

el objetivo fue evitar y/o minimizar la ocurrencia de los procesos de erosión, posterior arrastre y sedimentación de suelos.

Se realizaron las siguientes medidas generales:

- ✓ Se minimizó la extensión de las áreas de desbroce de vegetación.
- ✓ Se minimizó en lo posible la exposición del suelo descubierto a la precipitación.

**B. Manejo y Conservación de Flora y Fauna:**

Se aplicó las medidas destinadas a la protección de los recursos naturales colindantes al camino vecinal y a las instalaciones auxiliares, las mismas que se indican a continuación las siguientes medidas generales:

- ✓ Planificación de actividades a fin de reducir las áreas a ser afectadas, de acuerdo a las necesidades de los trabajos.
- ✓ Prohibición estrictamente la recolección de huevos (aves) y otras actividades de recolección y/o extracción de fauna en el área de influencia del servicio.
- ✓ Prohibir a todo el personal de servicio la alimentación, caza o tenencia de animales silvestres. Está prohibido criar animales domésticos, tales como perros, gatos, cerdos, etc, en las instalaciones auxiliares.
- ✓ Evitar los ruidos excesivos (mantenimiento mecánico adecuado de los equipos).
- ✓ Rehabilitar las áreas intervenidas por las instalaciones auxiliares y/o actividades del servicio, comprendiendo actividades como limpieza de residuos escarificación de suelos y revegetación lo antes posible en un cierre progresivo.



Sherly Morales Villanueva  
INGENIERO CIVIL  
REG. CIP. N° 133129



Cesar Eugenio Orzano  
INGENIERO CIVIL  
REG. CIP: 149837

**C. Manejo y Conservación de las Aguas:**

Con la finalidad de no alterar la calidad de las aguas y el cauce de las quebradas, que se encuentran a lo largo del tramo en ejecución, se contó con las siguientes medidas:

- ✓ Se evitó la captación de aguas en fuentes susceptibles de secarse o que

presenten conflictos de uso con las comunidades locales.

- ✓ Cuando se realizó maniobras de maquinarias cerca a los cuerpos de aguas, se contó con personal vigía a fin de alterar cualquier posible ingreso a los cuerpos de agua o afectación a los canales de riego.
- ✓ No se arrojaron desperdicios de ninguna clase a cuerpos de aguas superficiales.

## SEÑALIZACIÓN Y SEGURIDAD

### Señalización Ambiental y de Seguridad Vial

El propósito fue de informar de manera visual al personal de servicio como a la población acerca de los cuidados del medio ambiente y normas de seguridad.

Para la implementación de las señales, se tuvo en cuenta las siguientes especificaciones:

- ✓ Las señales que se instalaran deben ser claras y sencillas, evitándose detalles innecesarios para su comprensión, salvo situaciones que realmente lo justifiquen.
- ✓ Las señales son ubicadas en zonas que representan un riesgo potencial de la ocurrencia de accidentes.
- ✓ Las señales ambientales se instalarán en aquellos sectores dentro del área de influencia del proyecto, que por su naturaleza o sensibilidad ambiental lo requiera, a fin de dar pautas para el cuidado y conservación del ambiente.

### 3.2.7.3. EMERGENCIA SANITARIA:

En cuanto a la emergencia sanitaria se hizo la implementación de emergencia sanitaria covid-19, tales como implementación de protección individual, caseta de control previo, señalizaciones informativas, preventivas, y se realizaron 20 pruebas de descarte rápido para covid-19.

A continuación, se muestra paneles fotográficos relacionados a la emergencia sanitaria:



Sherly Morales Villanueva  
INGENIERO CIVIL  
Reg. CIP N° 133129

Desar Eugenio Orzano  
INGENIERO CIVIL  
REG. CIP: 149837

**FOTO N°03. Señalizaciones preventivas e informativas de Covid - 19, coordinada (387326;9000173) - 23/10/2020.**





**FOTO N°04. Prueba de descarte Covid -19, coordenada (387326;9000173) - 01/10/2020.**



**FOTO N°05. Prueba de descarte Covid -19, coordenada (387326;9000173) - 01/10/2020.**

INGENIERO CIVIL  
Reg. CIP N° 133129

César Eugenio Orízano  
INGENIERO CIVIL  
REG. CIP: 149837





PERÚ

Ministerio  
de Transportes  
y Comunicaciones

Viceministerio  
de Transportes

Provias  
Descentralizado



Municipalidad Provincial de  
Leoncio Prado

125

## **3.3. EJECUCIÓN FINANCIERA**



PERÚ

Ministerio  
de Transportes  
y Comunicaciones

Viceministerio  
de Transportes

Provías  
Descentralizado



Municipalidad Provincial de  
Leoncio Prado

124

## **3.3.1. CRONOGRAMA DE TRABAJO VALORIZADO**

## RESUMEN GENERAL DE VALORIZACIÓN DE SERVICIO N°02

PERIODO : 23/10/2020 - 31/10/2020

SERVICIO : MANTENIMIENTO PERIÓDICO Y RUTINARIO DEL CAMINO VECINAL: "EMP. PE - 5N (PACAE) - ALTO PACAE, EMP. PE - 5N (PACAE) - PAMPA HERMOSA - ENRIQUE VALERA, DEL DISTRITO DE SANTO DOMINGO DE ANDA, PROVINCIA DE LEONCIO PRADO, REGIÓN HUÁNUCO"

ENTIDAD : MUNICIPALIDAD PROVINCIAL DE LEONCIO PRADO

CONTRATISTA : CONSORCIO MANTENIMIENTO VIAL PACAE

RESIDENTE : ING. SHERLY SUCI MORALES VILLANUEVA. CIP N° 133129

INSPECTOR : CONSORCIO SUPERVISOR VIAL PACAE

JEFE INSPECTOR : CESAR EUGENIO ORIZANO

PLAZO DE EJECUCIÓN MANT. PERIÓDICO : 60 DÍAS CALENDARIOS

FECHA DE INICIO DE MANT. PERIÓDICO : 23/10/2020

FECHA TÉRMINO DE MANT. PERIÓDICO : 21/12/2020

PPTO. MANT. PERIÓDICO S/. 764,696.28

	EJECUTADO	PROGRAMADO
Avance de Obra Mensual	18.25%	19.22%
Avance Acumulado	18.25%	19.22%
Saldo de Obra	81.75%	80.78%

DESCRIPCIÓN	MONTO DE SERVICIO	VALORIZACIÓN ANTERIOR	VALORIZACION ACTUAL	VALORIZACIÓN ACUMULADA	SALDO POR VALORIZAR
<b>1. VALORIZACIÓN BRUTA</b>					
COSTO DIRECTO	540,039.75	0.00	98,531.64	98,531.64	98,531.64
<b>TOTAL VALORIZACIÓN BRUTA</b>	<b>540,039.75</b>	<b>0.00</b>	<b>98,531.64</b>	<b>98,531.64</b>	<b>98,531.64</b>
<b>2. VALORIZACION NETA</b>					
AMORTIZACION ADELANTO DIRECTO	0.00	0.00	0.00	0.00	0.00
AMORTIZACION ADELANTO MATERIALES	0.00	0.00	0.00	0.00	0.00
DEDUCCIÓN POR ADELANTO DIRECTO	0.00	0.00	0.00	0.00	0.00
DEDUCCIÓN POR ADELANTO DE MATERIALES	0.00	0.00	0.00	0.00	0.00
<b>TOTAL VALORIZACION NETA</b>	<b>540,039.75</b>	<b>0.00</b>	<b>98,531.64</b>	<b>98,531.64</b>	<b>98,531.64</b>
<b>3. RESUMEN GENERAL DE PAGOS</b>					
GASTOS GENERALES (10 %)	54,003.98	0.00	9,853.16	9,853.16	44,150.81
UTILIDAD (10 %)	54,003.98	0.00	9,853.16	9,853.16	44,150.81
SUB TOTAL	648,047.70	0.00	118,237.97	118,237.97	186,833.26
F.R. 1	648,047.70	0.00	118,237.97	118,237.97	186,833.26
<b>TOTAL IGV 18%</b>	<b>116,648.58</b>	<b>-</b>	<b>21,282.83</b>	<b>21,282.83</b>	<b>33,629.99</b>
<b>TOTAL</b>	<b>764,696.28</b>	<b>0.00</b>	<b>139,520.80</b>	<b>139,520.80</b>	<b>220,463.25</b>
<b>MONTO TOTAL</b>			<b>S/. 139,520.80</b>		

MONTO DE LA VALORIZACION N° 01:

**S/.139,520.80**

**SON: CIENTO TREINTA Y NUEVE MIL QUINIENTOS VEINTE CON 80/100 SOLES**

  
 Sherly S. Morales Villanueva  
 INGENIERO CIVIL  
 Reg. CIP N° 133129

  
 César Eugenio Orizano  
 INGENIERO CIVIL  
 REG. CIP: 149837

INFORME MENSUAL N°01  
PERIODO : 23/10/2020 - 31/10/2020

SERVICIO : MANTENIMIENTO PERIÓDICO Y RUTINARIO DEL CAMINO VECINAL: "EMP. PE - 5N (PACAB) - ALTO PACAE, EMP. PE - 5N (PACAE) - PAMPA HERMOSA - ENRIQUE VALERA, DEL DISTRITO DE SANTO DOMINGO DE ANDA, PROVINCIA DE LEÓNICO PRADO, REGIÓN HUÁNUCO"

ENTIDAD : MUNICIPALIDAD PROVINCIAL DE LEÓNICO PRADO  
CONTRATO : CONTRATO N°32-2020-MPLP-TM  
CONTRATIS : CONSORCIO MANTENIMIENTO VIAL PACAE  
RESIDENTE : ING. SHERLY SUCI MORALES VILLANUEVA. CIP N° 133129  
SUPERVISOR : CONSORCIO SUPERVISOR VIAL PACAE

MONTO MANT. PERIODICO  
PLAZO DE EJECUCION MANT. PERIODICO  
FECHA DE INICIO MANT. PERIODICO  
FECHA DE TERMINO MANT. PERIODICO

: S/. 764,686.28  
: 60 DIAS CALENDARIOS  
: 23/10/2020  
: 21/12/2020

ITEM	DESCRIPCION	Presupuesto Contractual			Valorización Anterior			Valorización Actual			Valorización Acum. Actual			Saldo de Obra		
		UNID	METRADO	P.U.	Parcial	Porc. (%)	Metrado	Porc. (%)	Parcial	Porc. (%)	Metrado	Porc. (%)	Parcial	Porc. (%)	Metrado	Porc. (%)
<b>2.00 OBRAS PRELIMINARES</b>																
1.01	MOVILIZACION Y DESMOVILIZACION DE EQUIPO	gld	1.00	11,856.54	11,856.54	0.00	0.00	0.00%	0.50	5,928.27	50.00%	5,928.27	50.00%	0.50	5,928.27	50.00%
1.02	TRAZO Y REPLANTEO	km	13.51	837.12	11,309.49	0.00	0.00	0.00%	13.51	11,309.49	100.00%	11,309.49	100.00%	0.00	0.00	0.00%
<b>2.00 PAVIMENTOS</b>																
2.01	CAPA NIVELANTE E=0.05 M. RUTA HU - 588	m3	990.44	40.80	40,409.95	0.00	0.00	0.00%	753.29	30,734.23	76.06%	30,734.23	76.06%	237.15	9,675.72	23.94%
2.02	CAPA NIVELANTE E=0.05 M. RUTA HU - 586	m3	751.20	40.80	30,646.96	0.00	0.00	0.00%	275.88	11,255.90	36.73%	11,255.90	36.73%	475.32	19,393.06	63.27%
2.03	MATERIAL GRANULAR DE CANTERA PARA ESTABILIZADO E=0.15 M. RUTA HU-588	m3	5,840.06	28.92	174,734.60	0.00	0.00	0.00%	236.44	7,074.28	4.05%	7,074.28	4.05%	5,603.62	167,660.31	95.95%
2.04	MATERIAL GRANULAR DE CANTERA PARA ESTABILIZADO E=0.15 M. RUTA HU-586	m3	2,253.61	29.92	67,428.01	0.00	0.00	0.00%	0.00	0.00	0.00%	0.00	0.00%	2,253.61	67,428.01	100.00%
<b>3.00 TRANSPORTE</b>																
3.01	TRANSPORTE DE MATERIAL GRANULAR RUTA HU-588 HASTA 1 KM	m3k	5,759.03	8.78	50,564.28	0.00	0.00	0.00%	843.22	7,403.47	14.64%	7,403.47	14.64%	4,915.81	43,160.81	85.36%
3.02	TRANSPORTE DE MATERIAL GRANULAR RUTA HU-588 MAYOR A 1 KM	m3k	9,318.67	1.55	14,443.94	0.00	0.00	0.00%	1,563.82	2,454.92	17.00%	1,563.82	17.00%	7,734.85	11,969.02	83.00%
3.03	TRANSPORTE DE MATERIAL GRANULAR RUTA HU-586 HASTA 1 KM	m3k	2,363.78	8.95	21,155.83	0.00	0.00	0.00%	286.16	2,561.13	12.11%	2,561.13	12.11%	2,077.62	18,594.70	87.89%
3.04	TRANSPORTE DE MATERIAL GRANULAR RUTA HU-586 MAYOR A 1 KM	m3k	2,598.51	1.54	4,001.71	0.00	0.00	0.00%	632.04	819.34	20.47%	819.34	20.47%	2,086.47	3,182.36	79.53%
3.05	TRANSPORTE DE MATERIAL EXCEDENTE RUTA HU-588 HASTA 1 KM	m3k	1,727.50	8.78	15,167.45	0.00	0.00	0.00%	867.04	7,612.61	50.19%	7,612.61	50.19%	860.46	7,564.84	49.81%
3.06	TRANSPORTE DE MATERIAL EXCEDENTE RUTA HU-588 MAYOR A 1 KM	m3k	2,795.54	1.55	4,333.09	0.00	0.00	0.00%	1,113.87	1,726.50	39.84%	1,726.50	39.84%	1,681.67	2,605.59	60.16%
3.07	TRANSPORTE DE MATERIAL EXCEDENTE RUTA HU-586 HASTA 1 KM	m3k	709.13	8.95	6,346.71	0.00	0.00	0.00%	351.69	3,147.63	49.59%	3,147.63	49.59%	357.44	3,199.09	50.41%
3.08	TRANSPORTE DE MATERIAL EXCEDENTE RUTA HU-586 MAYOR A 1 KM	m3k	779.65	1.54	1,200.51	0.00	0.00	0.00%	647.63	997.35	83.08%	997.35	83.08%	131.92	203.16	16.92%
<b>4.00 OBRAS DE ARTE Y DRENAJE</b>																
<b>4.00 RECONFORMACION DE CUNETAS</b>																
<b>3.00 SEÑALIZACION</b>																
5.01	INSTALACION DE POSTES KILOMETRICOS	u	15.00	279.22	4,188.30	0.00	0.00	0.00%	0.00	0.00	0.00%	0.00	0.00%	0.00	0.00	0.00%
5.02	SENALES PREVENTIVAS	u	69.00	417.60	28,814.40	0.00	0.00	0.00%	0.00	0.00	0.00%	0.00	0.00%	0.00	0.00	0.00%
5.03	SENALES INFORMATIVAS	u	3.00	356.68	1,070.04	0.00	0.00	0.00%	0.00	0.00	0.00%	0.00	0.00%	0.00	0.00	0.00%
5.04	SENALES REGLAMENTARIAS	u	2.00	429.27	858.54	0.00	0.00	0.00%	0.00	0.00	0.00%	0.00	0.00%	0.00	0.00	0.00%
<b>6.00 IMPACTO AMBIENTAL</b>																
6.01	RECUPERACION AMBIENTAL DE AREAS OCUPADAS	ha	0.30	22,074.41	6,622.32	0.00	0.00	0.00%	0.00	0.00	0.00%	0.00	0.00%	0.00	0.00	0.00%
7.01	EMERGENCIA SANITARIA COVID-19	db	1.00	18,355.08	18,355.08	0.00	0.00	0.00%	0.30	5,506.52	30.00%	5,506.52	30.00%	0.70	12,848.56	70.00%
<b>COSTO DIRECTO MANTENIMIENTO PERIODICO</b>																
<b>COSTO TOTAL</b>				S/. 540,039.75					S/. 96,531.64			S/. 96,531.64			S/. 441,508.10	
GASTOS GENERALES			10.00%	S/. 54,003.98					S/. 9,853.16			S/. 9,853.16			S/. 44,150.81	
UTILIDAD			10.00%	S/. 54,003.98					S/. 9,853.16			S/. 9,853.16			S/. 44,150.81	
<b>SUB TOTAL</b>				S/. 648,047.70					S/. 116,237.97			S/. 116,237.97			S/. 529,809.72	
IMPUESTO IGV 18%			18.00%	S/. 116,648.58					S/. 21,282.83			S/. 21,282.83			S/. 95,365.74	
<b>TOTAL</b>				S/. 764,696.28				0.00%	S/. 139,520.80			S/. 139,520.80	18.25%		S/. 625,175.46	81.75%
<b>AVANCE EJECUTADO DE OBRA</b>								0.00%	S/. 18,25%			S/. 18,25%				

**Cesar Eugenio Orizano**  
INGENIERO CIVIL  
REG. CIP: 149937

**Sherly Morales Villanueva**  
INGENIERO CIVIL  
REG. CIP: 133129





PERÚ

Ministerio  
de Transportes  
y Comunicaciones

Viceministerio  
de Transportes

Provias  
Descentralizado



Municipalidad Provincial de  
Leoncio Prado

121

## **3.3.2. CURVA S DE PAGOS PROGRAMADOS VS PAGOS EFECTUADOS**

: MANTENIMIENTO PERIÓDICO Y RUTINARIO DEL CAMINO VECINAL: "EMP. PE - 5N (PACAE) - ALTO PACAE, EMP. PE - 5N (PACAE) - PAMPA HERMOSA - ENRIQUE VALERA, DEL DISTRITO DE SANTO DOMINGO DE ANDA, PROVINCIA DE LEONCIO PRADO, REGIÓN HUÁNUCO"

ENTIDAD : MUNICIPALIDAD PROVINCIAL DE LEONCIO PRADO  
 CONTRATISTA : CONSORCIO MANTENIMIENTO VIAL PACAE  
 SUPERVISOR : CONSORCIO SUPERVISOR VIAL PACAE

: 60 DÍAS CALENDARIOS  
 : 23/10/2020  
 : 21/12/2020  
 : S/. 764,696.28

**CURVA "S" DE PAGOS PROGRAMADOS VS PAGOS EFECTUADOS**

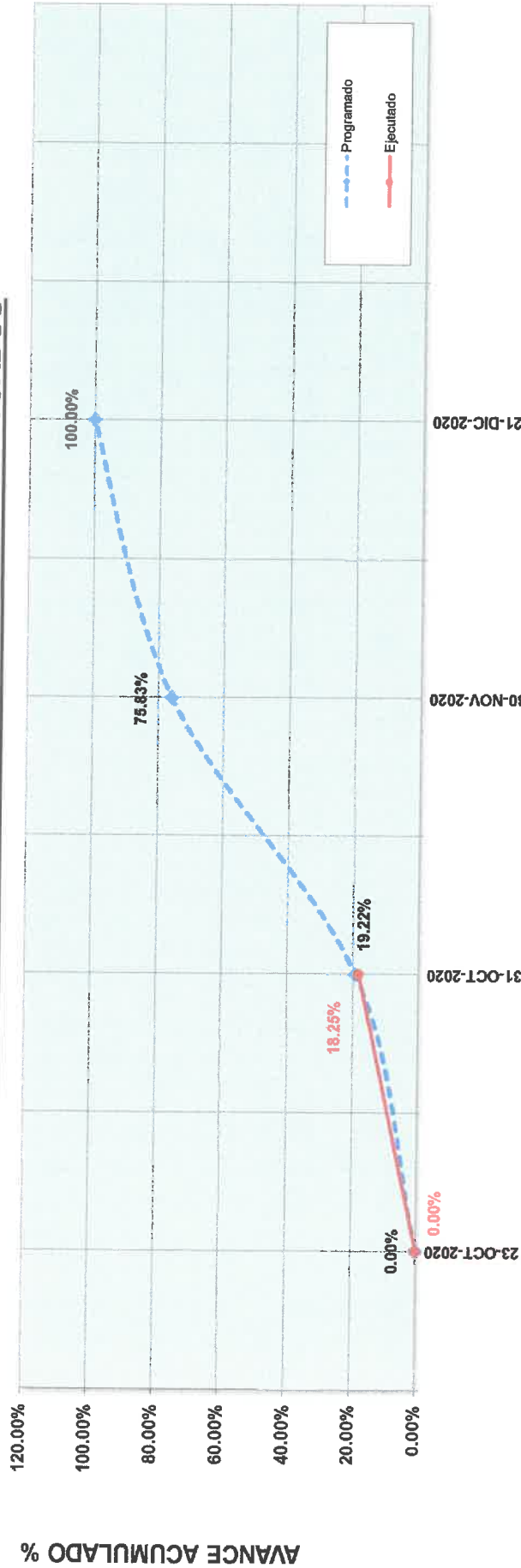

MES	PROGRAMADO		EJECUTADO		PROGRAMADO		EJECUTADO		ESTADO	
	MENSUAL	%	MENSUAL	%	ACUMULADO	%	ACUMULADO	%	ATRASADO	ADELANTADO
23-OCT-2020	-	0.00%	0.00	0.00%	0.00	0.00%	0.00	0.00%	0.00	0.00
31-OCT-2020	146,992.56	19.22%	139,520.80	18.25%	146,992.56	19.22%	139,520.80	18.25%	-7,471.76	0.00
30-NOV-2020	432,844.43	56.60%			579,836.99	75.83%				0.00
21-DIC-2020	184,859.29	24.17%			764,696.28	100.00%				
	764,696.28	100.00%			764,696.28					

*[Signature]*  
 Cesar Eugenio Orzano  
 INGENIERO CIVIL  
 REG. CIP N° 149837



PERU

Ministerio  
de Transportes  
y Comunicaciones

Administración  
de Transportes

Provincias  
Descentralizadas



Municipalidad Provincial de  
Leoncio Prado

119

## 4. SOLICITUD DE PAGO DE SERVICIO



PERÚ

Ministerio  
de Transportes  
y ComunicacionesViceministerio  
de TransportesProvincias  
DescentralizadasMunicipalidad Provincial de  
Leoncio Prado

118

**4. SOLICITUD DE PAGO DE SERVICIO (% AVANCE MENSUAL)**

DESCRIPCIÓN	VALORIZACIÓN ACTUAL
<b>1. VALORIZACIÓN BRUTA</b>	
COSTO DIRECTO	98,531.64
<b>TOTAL VALORIZACION BRUTA</b>	<b>98,531.64</b>
<b>2. VALORIZACIÓN NETA</b>	
AMORTIZACION ADELANTO DIRECTO	0.00
AMORTIZACION ADELANTO MATERIALES	0.00
DEDUCCIÓN POR ADELANTO DIRECTO	0.00
DEDUCCIÓN POR ADELANTO DE MATERIALES	0.00
<b>TOTAL VALORIZACION NETA</b>	<b>98,531.64</b>
<b>3. RESUMEN GENERAL DE PAGOS</b>	
GASTOS GENERALES (10 %)	9,853.16
UTILIDAD (9.959719 %)	9,853.16
<b>VALORIZACIÓN CONTRACTUAL</b>	<b>118,237.97</b>
F.R. 1	118,237.97
<b>TOTAL IGV 18%</b>	<b>21,282.83</b>
<b>TOTAL</b>	<b>139,520.80</b>

MONTO DE LA VALORIZACIÓN N° 01:

**S/. 139,520.80****SON: CIENTO TREINTA Y NUEVE MIL QUINIENTOS VEINTE CON 80/100 SOLES**

El monto a cobrar de la valorización de servicio N°01 es de S/. 139,520.80 (CIENTO TREINTA Y NUEVE MIL QUINIENTOS VEINTE CON 80/100 SOLES) (INC. IGV) por el concepto de SERVICIO PARA LA EJECUCIÓN DE MANTENIMIENTO PERIÓDICO Y RUTINARIO DEL CAMINO VECINAL: "EMP. PE - 5N (PACAE) - ALTO PACAE, EMP. PE - 5N (PACAE) - PAMPA HERMOSA - ENRIQUE VALERA, DEL DISTRITO DE SANTO DOMINGO DE ANDA, PROVINCIA DE LEONCIO PRADO, REGIÓN HUÁNUCO".



César Eugenio Orizano  
INGENIERO CIVIL  
Reg. CIP. N° 133129



César Eugenio Orizano  
INGENIERO CIVIL  
REG. CIP: 149837





PERU

Ministerio  
de Transportes  
y Comunicaciones

Miorganismos  
de Transportes

Provincias  
Descentralizadas



Municipalidad Provincial de  
Leoncio Prado



117

## 5. CONCLUSIONES



## 5. CONCLUSIONES

- Las metas físicas durante el periodo de ejecución del servicio del 23/10/2020 hasta el 31/10/2020 tiene un avance de **18.25 %** del presupuesto del mantenimiento periódico.
- El servicio se encuentra **0.95% ATRASADO** según el cronograma programado.
- El monto de pago de la **valorización de servicio N°01** solicitado es de **S/. 139,520.80 (CIENTO TREINTA Y NUEVE MIL QUINIENTOS VEINTE CON 80/100 SOLES) (INC. IGV)**, descontando la retención de 10% del monto de contrato, equivalente a **S/. 92,132.08 (NOVENTA Y DOS MIL CIENTO TREINTA Y DOS CON 08/100 SOLES)**, el monto a cobrar es de: **S/.47,388.72(CUARENTA Y SIETE MIL TRESCIENTOS OCHENTA Y OCHO CON 72/100 SOLES).**

Sherly S. Morales Vilanueva  
INGENIERO CIVIL  
REG. CIP: 194120

César Eugenio Orizano  
INGENIERO CIVIL  
REG. CIP: 149837



## 6. ANEXOS



PERÚ

Ministerio  
de Transportes  
y Comunicaciones

Viceministerio  
de Transportes

Provias  
Descentralizado



Municipalidad Provincial de  
Leoncio Prado

114

## **6.1. CERTIFICADOS DE CONTROL DE CALIDAD**





**LABORTEC**  
EMPRESA ESPECIALIZADA EN CONSULTORÍA DE OBRAS CIVILES, CERTIFICACIÓN Y ENSAYOS



DENSIDAD DE CAMPO METODO DE LA ARENA CALIBRADA	
OBRA	MANTENIMIENTO PERIÓDICO Y RUTINARIO DEL CAMINO VECINAL "EMP. PE - 5N (PACAE) - ALTO PACAE, EMP. PE - 5N (PACAE) - PAMPA HERMOSA - ENRIQUE VALERA, DEL DISTRITO DE SANTO DOMINGO DE ANDA, PROVINCIA DE LEONCIO PRADO, REGIÓN HUÁNUCO
SOLICITA	CONSORCIO MANTENIMIENTO VIAL PACAE
SUB TRAMO I	SUB TRAMO I: EMP. PE-5N (PACAE)-PAMPA HERMOSA-ENRIQUE VALERA -HU-588
TECNICO	ELIO A. SAAVEDRA CABRERA
UBICACIÓN	DISTRITO DE SANTO DOMINGO DE ANDA, PROVINCIA DE LEONCIO PRADO, REGIÓN HUÁNUCO
FECHA	30 de Octubre de 2020

PROGRESIVA	09+241	09+311	09+381	09+451	09+521	09+591
CAPA DE BASE						
FECHA	30/10/20	30/10/20	30/10/20	30/10/20	30/10/20	30/10/20
PROFUNDIDAD DEL ENSAYO	14	15	14	15	16	15
A PESO DE LA ARENA + FRASCO gr	7517	7478	7417	7464	7436	7404
B PESO DE LA ARENA QUE QUEDA+ FRASCO gr	3465	3525	3550	3642	3607	3522
C PESO DE LA ARENA EMPLEADA gr	4052	3953	3867	3822	3829	3882
D PESO DE LA ARENA EN EL CONO Y LA PLACA gr	1850	1850	1850	1850	1850	1850
E PESO DE LA ARENA EMPLEADA PARA LLEVAR AL HOYO gr	2202	2103	2017	1972	1979	2032
F DENSIDAD DE LA ARENA gr/cm3	1.46	1.46	1.46	1.46	1.46	1.46
G VOLUMEN DEL HOYO cm3	1508	1440	1382	1351	1355	1392
I PESO DE LA TIERRA HÚMEDA gr	3240	3115	2965	2955	2940	3035
H PESO DE LAS PIEDRAS TIERRA HÚMEDA gr. Y RECIPIENTE	3240	3115	2965	2955	2940	3035
LL VOLUMEN HUECO OCUPADO POR LA TIERRA cm3	1508	1440	1382	1351	1355	1392
M DENSIDAD HUMEDA gr/cm3	2.15	2.16	2.15	2.19	2.17	2.18
N PESO NETO DEL SUELO gr	3240	3115	2965	2955	2940	3035
O PESO DE LA MUESTRA HUMEDA gr						
P PESO DE LA MUESTRA SECA gr						
Q P	SPEEDY	SPEEDY	SPEEDY	SPEEDY	SPEEDY	SPEEDY
R PORCENTAJE DE HUMEDAD (gr x100)	5.3%	5.7%	5.4%	5.7%	6.0%	5.7%
S DENSIDAD SECA (gr x100/(100+1)) gr/cm3	2.147	2.161	2.145	2.187	2.168	2.179
T DENSIDAD MAXIMA PROCTOR MODIFICADO gr/cm3	2.190	2.190	2.190	2.190	2.190	2.190
U PORCENTAJE DE COMPACTACION (gr x 100) %	98%	99%	98%	100%	99%	100%
V PORCENTAJE MINIMO DE COMPACTACION POR ESPECIFICAR %	98-100%	98-100%	98-100%	98-100%	98-100%	98-100%
W ESPESOR COMPACTADO						

OBSERVACIONES



  
**Elio Augusto Saavedra C.**  
 TEC. LABORATORISTA DE SUELOS DE CONCRETO Y ASFALTO  
**LABORTEC**



  
**Ing. Rider Cajalon Jaramillo**  
 CIP N° 169667  
**LABORTEC**

  
**César Eugenio Orizano**  
 INGENIERO CIVIL  
 REG. CIP: 149837

  
**Sherly Suci Morales Villanueva**  
 INGENIERO CIVIL  
 Reg. CIP: 133129



PERÚ

Ministerio  
de Transportes  
y Comunicaciones

Viceministerio  
de Transportes

Provias  
Descentralizado



Municipalidad Provincial de  
Leoncio Prado

112

## 6.2 PANEL FOTOGRÁFICO



1/11

### PANEL FOTOGRÁFICO



**FOTO N°01. TRAMO I: 0+000 KM, Cartel de obra, coordenada (383031; 9002244) – 31/10/2020**



**FOTO N°02. TRAMO I: 0+000 KM, vista de cartel de obra, coordenada (383031; 9002244) – 31/10/2020**



**FOTO N°03. TRAMO I: 5+580 KM, acopio de afirmado, coordenada (386982; 9000227) – 31/10/2020**



**FOTO N°04. TRAMO I: 5+580 KM, acopio de afirmado, coordenada (386982; 9000227) – 31/10/2020**

Sheryly S. Morales Villanueva  
INGENIERO CIVIL  
Reg. O.P. N° 133129

César Eugenio Orizano  
INGENIERO CIVIL  
REG. CIP: 149837





FOTO N°05. TRAMO I: 5+580 KM, acopio de afirmado, coordenada (386982; 9000227) – 31/10/2020



FOTO N°06. TRAMO I: 6+060 KM, capa nivelante, coordenada (387450; 9000206) – 31/10/2020



FOTO N°07. TRAMO I: 6+280 KM, capa nivelante, coordenada (387643; 9000207) – 31/10/2020



FOTO N°08. TRAMO I: 6+500 KM capa nivelante, coordenada (387846; 9000281) – 31/10/2020



Sherry S. Morales Villanueva  
INGENIERO CIVIL  
Reg. CIP. N° 133129



César Eugenio Orzano  
INGENIERO CIVIL  
REG. CIP: 149837





**FOTO N°09. TRAMO II: 2+500 KM** capa nivelante, coordenada (384549; 9003191) – 31/10/2020



**FOTO N°10. TRAMO I: 5+500 KM** acopio de material afirmante, coordenada (386939; 9000247) – 30/10/2020



**FOTO N°11. TRAMO I: 5+500 KM** acopio de material afirmante, coordenada (386939; 9000247) – 30/10/2020.

  
Sherly S. Morales Villanueva  
INGENIERO CIVIL  
Reg. CIP. N° 133129



**FOTO N°12. TRAMO I: 9+591 KM** prueba de densidad de campo, coordenada (389228; 9001790) – 30/10/2020.

  
César Eugenio Orízano  
INGENIERO CIVIL  
REG. CIP: 149837



FOTO N°13. TRAMO I: 9+591 KM prueba de densidad de campo, coordenada (389228; 9001790) – 30/10/2020.



FOTO N°14. TRAMO I: 9+591 KM prueba de densidad de campo, coordenada (389228; 9001790) – 30/10/2020.



FOTO N°15. TRAMO I: 9+560 KM colocación de afirmado, coordenada (389226; 9001764) – 29/10/2020.

Shery Mercedes Valverde  
INGENIERO CIVIL  
Reg. CIP. N° 133129



FOTO N°16. TRAMO I: 9+450 KM descarga de material, coordenada (389257; 9001652) – 28/10/2020

César Eugenio Orizano  
INGENIERO CIVIL  
REG. CIP: 149837





FOTO N°17. TRAMO I: 5+500 KM acopio de material afirmante, coordenada (386939; 9000247) – 27/10/2020.



FOTO N°18. TRAMO II: 3+700 KM corte de plataforma e=0.20m, coordenada (385557; 9003520) – 27/10/2020.



FOTO N°19. TRAMO I: 9+360 KM corte de plataforma e=0.20m, coordenada (389284; 9001568) – 26/10/2020.



FOTO N°20. TRAMO I: 9+240 KM corte de plataforma e=0.20m, coordenada (389286; 9001448) – 26/10/2020.



FOTO N°21. TRAMO I: 1+040 KM limpieza de terreno, coordenada (383867; 9001830) – 24/10/2020.



FOTO N°22. TRAMO I: 1+680 KM limpieza de terreno, coordenada (384471; 9001676) – 24/10/2020.



Shery Morales Villanueva  
INGENIERO CIVIL  
Reg. CIP N° 133129



César Eugenio Orizano  
INGENIERO CIVIL  
REG. CIP: 149837



**FOTO N°23. TRAMO I: 2+960 KM** limpieza de terreno, coordenada (385350; 9000812) – 23/10/2020.



**FOTO N°24. TRAMO I: 5+830 KM** limpieza de terreno, coordenada (387221; 9000171) – 23/10/2020.



**FOTO N°25. TRAMO I: 6+670 KM** limpieza de terreno, coordenada (387893; 9000448) – 23/10/2020.



**FOTO N°26. Señalizaciones preventivas e informativas de Covid -19,** coordenada (387326;9000173) - 23/10/2020.

  
DIEGO A. MORALES VILLARUEVA  
INGENIERO CIVIL  
Reg. CIP. N° 133129

  
Cesar Eugenio Orizano  
INGENIERO CIVIL  
REG. CIP: 149837





**FOTO N°27.** Señalizaciones preventivas e informativas de Covid - 19, coordinada (387326;9000173) - 23/10/2020.



**FOTO N°28.** Prueba de descarte Covid -19, coordinada (387326;9000173) - 01/10/2020.



**FOTO N°29.** Prueba de descarte Covid -19, coordinada (387326;9000173) - 01/10/2020.

  
  
INGENIERO CIVIL  
Reg. CIP. N° 133129  
**César Eugenio Orizano**  
INGENIERO CIVIL  
REG. CIP: 149837



PERÚ

Ministerio  
de Transportes  
y Comunicaciones

Viceministerio  
de Transportes

Provias  
Descentralizado



Municipalidad Provincial de  
Leoncio Prado

104

## **6.3. COPIA DE SCTR Y SOAT**

MP/2020/5080593



**CONSTANCIA DE ASEGURAMIENTO**

Mediante la presente, dejamos constancia que la(s) persona(s) abajo nombrada(s) está(n) asegurada(s) en nuestra compañía, a nombre de SHERLY SUCI MORALES VILLANUEVA bajo la Póliza de Pensiones No. 7012000040315 y contrato de Salud No. 7022000046043, con vigencia del 20/10/2020 hasta el 20/11/2020, con las coberturas de Pensiones y Salud por trabajo de riesgo según la ley N° 26790 y normas complementarias.

Ubicación del Riesgo/Local/Obra : TRABAJOS A NIVEL NACIONAL

**ASEGURADO(S)**

1 DNI	43736572	SHERLY SUCI MORALES VILLANUEVA
2 DNI	71869947	TONY JORGE CAMARA CRUZ
3 DNI	22996499	ALCIDES JARA CHAVEZ
4 DNI	42639883	EDILFREDO QUISPE ENCARNACION
5 DNI	60490972	MOISES ESTEBAN ARIAS
6 DNI	77492747	JULINO CLIDER ZEVALLOS CLEMENTE
7 DNI	76215445	MILLER FALCON CAMPO
8 DNI	76912385	WILDER CONDEZO PALOMINO
9 DNI	44185949	CARLOS VIDAL CANCIO MARTEL
10 DNI	40855864	ALEJANDRO CONDEZO ESPIRITU
11 DNI	45055895	JULIO FATAMA SANGAMA
12 DNI	60098200	VICTOR FASABI FALCON
13 DNI	77797949	CRISTHIAN YOLMER PALOMINO BARRERA
14 DNI	76675826	CHAILLER CHARLY LEON PALOMINO
15 DNI	80154882	GAVID MARCOS INOCENCIO ATANACIO
16 DNI	40439446	MOISES MORENO SORIA
17 DNI	76620719	CLISNER GARGATE INGA
18 DNI	22500782	FERNANDO AIRA MEGO
19 DNI	78006045	JILTON JHONLI FABIAN RIVERA
20 DNI	47906909	BENDER AHUANARI VICTORIANO

Se expide la presente, para fines que consideren conveniente.

20/10/2020 04:15:16 pm

CABALLERO MONTERO, DEBBIE LISSETH

Sherly Suci Morales Villanueva  
INGENIERO CIVIL  
Reg. CIP N° 133129

ISAAC RAMIREZ MOLINA  
UNIDAD DE RIESGOS DEL TRABAJO

Cesar Eugenio Orizano  
INGENIERO CIVIL  
REG. CIP: 149637

**La presente cobertura no ampara trabajos en minería subterránea (socavón).**

**NOTA: La presente cobertura esta sujeta a las condiciones señaladas en las pólizas y/o contratos respectivos, quedando sin efecto en caso que el contratante no cumpla con el pago oportuno de las primas del SCTR, en el entendido de que a la fecha de emisión del presente documento no existe siniestro alguno materia de reclamo.**

**Puede verificar la validez de este documento, ingresando a <https://constanciasctr.mapfre.com.pe/#/>**

		<h1>SOAT</h1>
Certificado Electrónico Decreto Supremo 015 - 2016 MTC		
COMPAÑIA DE SEGUROS <b>LA POSITIVA SEGUROS          Y REASEGUROS</b>	EN CASO DE EMERGENCIAS <b>211 0211 LIMA Y/O          PROVINCIAS</b>	
=====		
TIPOVEHICULO DE LA POLIZA <small>El Tipo de Vehículo</small> <b>18145275 - 0</b>	CERTIFICADO SOAT CONTROL POLICIAL	
<small>Fecha</small> <b>27/07/2020</b>	<small>Fecha</small> <b>27/07/2020</b>	<small>Región de origen del vehículo</small> <small>Región de destino</small>
<small>Fecha</small> <b>27/07/2021</b>	<small>Fecha</small> <b>27/07/2021</b>	
VEHICULO ASEGURADO <small>Placa</small> <b>B9B882</b>	CONTRATANTE / ASEGURADO <b>BARRANTES ECHEVARRIA,          ELMER</b>	
<small>Categoría</small> <b>Volquete &gt; 12 Ton</b>	<small>Valor de la prima</small> <b>S/. 200.00</b>	
<small>Carga</small> <b>Carga</b>	<small>Fecha de emisión</small> <b>27/07/2020</b>	
<small>Placa del vehículo</small> <b>YV2J502DXBA701551</b>	<small>Hora de emisión</small> <b>15 h : 17 m</b>	

**Cesar Eugenio Orizano**  
 INGENIERO CIVIL  
 Reg. CIP N° 133129

**Cesar Eugenio Orizano**  
 INGENIERO CIVIL  
 REG. CIP: 149037





# SOAT

LA POSITIVA SEGUROS Y REASEGUROS 211 0211 LIMA Y/O PROVINCIAS

17820923 - 0

03/03/2020 03/03/2020

03/03/2021 03/03/2021

CO1848	MORALES VILLANUEVA, SHERLY SUCCI
Volante de > 12 Ton	S/ 200.00
Carga	03/03/2020
BATE VPTDUSK061423	12 Tn - 11 m

La información sobre las obligaciones y derechos del contratante asegurado, coberturas y exclusiones, las podrá encontrar ingresando a [www.apiseg.org.pe/soat](http://www.apiseg.org.pe/soat) o solicitando la cartilla informativa.

**Sherly Morales Villanueva**  
 INGENIERO CIVIL  
 Reg. CIP. N° 133129

**Cesar Eugenio Orizano**  
 INGENIERO CIVIL  
 REG. CIP: 149837



# SOAT



191-3000

0801-1-1278

7000841300-0

27/05/2020

27/05/2020

D9X851

CAMION

CARGA

WD3KHAAA1DL757714

27/05/2020

27/05/2020

**GARRIDO APARICIO, ELMO RICARDO**

S/ 169 00

27/05/2020

10 36 27

Los afiliados miembros de Aseguradora Peruana están obligados a prestar atención médica que tenga carácter de emergencia en el caso de la ocurrencia de un accidente de tránsito conforme en el artículo N° 26842 del Código General de Salud y Reglamento.

La información sobre las obligaciones y derechos del contratante/asegurado, coberturas y exclusiones, las podrás encontrar ingresando a [www.apeseg.org.pe/soat](http://www.apeseg.org.pe/soat) o solicitando tu cartilla informativa en las oficinas de tu compañía de seguros.

  
**Sheryll Morales Villanueva**  
INGENIERO CIVIL  
Reg. CIP. N° 133129

  
**César Eugenio Orizano**  
INGENIERO CIVIL  
REG. CIP: 149837



# SOAT

LA POSITIVA SEGUROS Y REASEGUROS    111 0311 LIMA Y/O  
PROVINCAS

XX

17928819 - D

11/05/2020                      13/05/2020

11/05/2021                      13/05/2021

V.21749	NARRINTES ECHEVARRIA ELMER
Clase: Pick Up/Trabaja Cubierta	S/ 120.00
Uso:	15/05/2020
Plazo: 12/05/2020	12/05/2020

**Shery Morales Villanueva**  
 INGENIERO CIVIL  
 Reg. CIP N° 133129

**Cesar Eugenio Orizano**  
 INGENIERO CIVIL  
 REG. CIP: 149837

 <p>Ministerio de Transportes y Comunicaciones</p> <p>Cartilla de Efectivos Documento Seguro 041 - 3076 MTG</p>	
<h1>SOAT</h1>	
<p>COMPANIA DE SEGUROS <b>MAPFRE PERÚ</b> SEGUROS Y REASEGUROS</p>	<p>EN CASO DE EMERGENCIAS <b>213 3333</b></p>
<p>VIGENCIA DE LA PÓLIZA</p> <p>Nº Póliza - Certificado <b>3022000034505-1</b></p>	
<p>Desde <b>23/01/2020</b></p> <p>Hasta <b>23/01/2021</b></p>	<p>CERTIFICADO SOAT CONTROL POLICIAL</p> <p>Desde <b>23/01/2020</b></p> <p>Hasta <b>23/01/2021</b></p> <p>Vigencia de este certificado para control policial</p>
<p>VEHICULO ASEGURADO</p> <p>Marca <b>AZC945</b></p> <p>Categoría y Clase <b>N1 CAMIONETA PICK UP DOBLE TR</b></p> <p>Uso <b>CARGA</b></p> <p>Nº y Nº de serie <b>8AFA231OKJ095290</b></p>	<p>CONTRATANTE / ASEGURADO <b>CANTON LIMA S.A.C.</b></p> <p>Monto de la prima <b>S/ 159.01</b></p> <p>Fecha <b>23/01/2020</b></p> <p>Hora de emisión <b>11:36</b></p>
<p><small>Este certificado garantiza el cumplimiento de las obligaciones de los asegurados y proveedores en caso de siniestro, de acuerdo a lo establecido en la Ley N° 27122, Ley Promoción de Salud y Reglamento.</small></p>	
<p>La información sobre las obligaciones derechos del contratante/asegurado, coberturas, exclusiones, las podrás encontrar ingresando a <a href="http://www.apeseg.org.pe/soat">www.apeseg.org.pe/soat</a> o solicitando tu cartilla informativa en las oficinas de tu compañía de seguros.</p>	

**Shery S. Morales Villanueva**  
 INGENIERO CIVIL  
 Reg. CIP. N° 133129

**César Eugenio Orizano**  
 INGENIERO CIVIL  
 REG. CIP: 149837





PERÚ

Ministerio  
de Transportes  
y Comunicaciones

Viceministerio  
de Transportes

Provias  
Descentralizado



Municipalidad Provincial de  
Leoncio Prado

97

## **6.4. COPIA DE CUADERNO DE OCURRENCIAS**

# CUADERNO DE OBRA

96

FECHA: \_\_\_\_\_ MODALIDAD: \_\_\_\_\_  
OBRA: Mantenimiento Periódico y autónomo del Camino Vecinal : Emp. PE-SN (Pacae)  
PROYECTO: - Alto Pacae, Emp. PE-SN (Pacae) - Tampa Hermosa - Enrique Valera, del Distrito  
PROGRAMA: de Santo Domingo de Andes, Provincia de Leoncio Prado, Región Huánuco  
ENTIDAD EJECUTORA: Municipalidad Provincial de Leoncio Prado.



## NOTARIA GUIDO FALCON MARIN ABOGADO-NOTARIO

DE CONFORMIDAD CON LO DISPUESTO EN LOS ARTÍCULOS 112° AL 116° DE LA LEY DEL NOTARIADO, LEGALIZO Y APERTURO EL **PRIMER LIBRO** DENOMINADO: **CUADERNO DE OBRA** CORRESPONDIENTE A: **CONSORCIO MANTENIMIENTO VIAL PACAE**, CON R.U.C. N° 10437365721, QUE CONSTA DE **100 FOLIOS CUADRUPLS**, ESTAMPANDO MI SELLO NOTARIAL EN CADA UNO DE ELLOS Y REGISTRÁNDOLO BAJO EL N° 0728-2020, EN MI REGISTRO CRONOLÓGICO DE LEGALIZACIÓN DE APERTURA DE LIBROS Y HOJAS SUELTAS, CORRESPONDIENTES AL PRESENTE AÑO. DOY FE.  
EN TINGO MARÍA, A LOS DIECINUEVE DÍAS DEL MES DE OCTUBRE DEL AÑO DOS MIL VEINTE



  
**GUIDO FALCON MARIN**  
NOTARIO PUBLICO  
Av. Raimondi N°400  
TINGO MARIA

AV. RAIMONDI N° 400-TINGO MARIA TELEFONO: 062-780686

# CUADERNO DE OBRA

95  
2



FECHA: \_\_\_\_\_ MODALIDAD: \_\_\_\_\_  
OBRA: Mantenimiento Periódico y rutinario del Camino Vecinal: "Emp PE-5N (Pacae)  
PROYECTO: - Alto Pacae, Emp. PE - 5N (Pacae) - Pampa hermosa - Enrique Valera,  
PROGRAMA: del Distrito de Santo Domingo de Andía, Provincia de Leoncio Prado - Hcs"  
ENTIDAD EJECUTORA: Municipalidad Provincial de Leoncio Prado

## ACTA ENTREGA DE TERRENO

En la localidad de Pacae, Distrito de Santo Domingo de Andía, Provincia de Leoncio Prado, Región Huánuco siendo las 08:00 AM del día 24 de agosto del 2021, constituidos juntamente representantes de la Entidad Contratista, Resolvente, Así como también representantes y pobladores beneficiarios, para realizar la entrega de terreno para la ejecución del servicio: **MANTENIMIENTO PERIÓDICO Y RUTINARIO DEL CAMINO VECINAL: "EMP. PE - 5N (PACAE) - ALTO PACAE, EMP. PE - 5N (PACAE) - PAMPA HERMOSA - ENRIQUE VALERA, DEL DISTRITO DE SANTO DOMINGO DE ANDA, PROVINCIA DE LEONCIO PRADO, REGIÓN HUÁNUCO"**, conformado por los siguientes miembros:

**POR PARTE DE LA ENTIDAD**

MUNICIPALIDAD PROVINCIAL DE LEONCIO PRADO

GERENTE DE INFRAESTRUCTURA Y DESARROLLO LOCAL Ing. civil JOSEPH CELIS GUERRA

**POR PARTE DEL CONTRATISTA**

CONSORCIO MANTENIMIENTO VIAL PACAE

REPRESENTANTE COMUN

Ing. civil SHERLY SUCI MORALES VILLANUEVA

RESIDENTE DE SERVICIO

Ing. civil SHERLY SUCI MORALES VILLANUEVA

Revisados en cumplimiento al inciso b) del Art. 170 de reglamento de la ley de contrataciones del Estado (Que la entidad haya hecho entrega total o parcial del terreno o lugar donde se ejecutará la obra) como una de las condiciones a cumplir previo al inicio de ejecución:

En mérito al CONTRATO N°32-2020-MPLP-TM.

Luego de realizado el recorrido y verificación de lugar donde se ejecutará el servicio: **MANTENIMIENTO PERIÓDICO Y RUTINARIO DEL CAMINO VECINAL: "EMP. PE - 5N (PACAE) - ALTO PACAE, EMP. PE - 5N (PACAE) - PAMPA HERMOSA - ENRIQUE VALERA, DEL DISTRITO DE SANTO DOMINGO DE ANDA, PROVINCIA DE LEONCIO PRADO, REGIÓN HUÁNUCO"**

Finalmente habiendo constatado la disponibilidad del área donde se ejecutará el servicio los integrantes de la presente diligencia dan por concluida la entrega del terreno siendo las 01:00 PM del mismo día, firmando en señal de conformidad:

**POR LA ENTIDAD MUNICIPALIDAD PROVINCIAL DE LEONCIO PRADO:**

MUNICIPALIDAD PROVINCIAL DE LEONCIO PRADO  
REGIÓN HUÁNUCO  
Ing. JOSEPH CELIS GUERRA  
GERENTE DE INFRAESTRUCTURA Y DESARROLLO LOCAL

**POR EL CONSORCIO MANTENIMIENTO VIAL PACAE:**

# CUADERNO DE OBRA

94

FECHA: \_\_\_\_\_ MODALIDAD: \_\_\_\_\_  
OBRA: Mantenimiento Periódico y Rutinario del camino Vecinal: «Emp. PE-5N  
PROYECTO: (Pacae) - Alto Pacae, Emp. PE-5N (Pacae) - Pampa Hermosa -  
PROGRAMA: Enrique Valera, Distrito Santo Domingo de Anda, Leoncio Prado, Huánuco»  
ENTIDAD EJECUTORA: Municipalidad Provincial de Leoncio Prado

## ACTA DE INICIO DE SERVICIO

Acto de la universalización de la salud

### ACTA DE INICIO DE SERVICIO

**SERVICIO** : MANTENIMIENTO PERIÓDICO Y RUTINARIO DEL CAMINO VECINAL (EMP. PE - 5N (PACAE) - ALTO PACAE, EMP. PE - 5N (PACAE) - PAMPA HERMOSA - ENRIQUE VALERA, DEL DISTRITO DE SANTO DOMINGO DE ANDA, PROVINCIA DE LEONCIO PRADO, REGIÓN HUÁNUCO)

**UBICACIÓN** : CASERIO PACAE  
DISTRITO SANTO DOMINGO DE ANDA  
PROVINCIA LEONCIO PRADO  
REGIÓN HUÁNUCO

**UNIDAD EJECUTORA** : MUNICIPALIDAD PROVINCIAL DE LEONCIO PRADO

**MODALIDAD DE EJECUCIÓN** : CONTRATO

**MONTO CONTRACTUAL** : S/ 425.000,00

**CONTRATISTA** : CONSORCIO MANTENIMIENTO VIAL PACAE

**REPRESENTANTE COMUN** : Ing. CIVIL SHERLY SUCI MORALES VILLANUEVA

**RESIDENTE DE SERVICIO** : Ing. CIVIL SHERLY SUCI MORALES VILLANUEVA - Reg. CIP N. 758119

**INSPECTOR DE SERVICIO** : Ing. CIVIL CESAR EUGENIO ORIZANO - Reg. CIP N. 141657

**PLAZO DE EJECUCIÓN** : 1425 DIAS CALENDARIOS

En la Región Huánuco, Provincia de Leoncio Prado, Distrito de Santo Domingo de Anda, caserío Pacae, siendo las 07:30 AM del día 01 de octubre del 2021, se constituyeron en lugar donde se ejecutará el servicio **MANTENIMIENTO PERIÓDICO Y RUTINARIO DEL CAMINO VECINAL: "EMP. PE - 5N (PACAE) - ALTO PACAE, EMP. PE - 5N (PACAE) - PAMPA HERMOSA - ENRIQUE VALERA, DEL DISTRITO DE SANTO DOMINGO DE ANDA, PROVINCIA DE LEONCIO PRADO, REGIÓN HUÁNUCO"**, en representación de la **INSPECCIÓN** el Ing. civil **CESAR EUGENIO ORIZANO**, por la **EJECUCIÓN DEL SERVICIO** la Ing. civil **SHERLY SUCI MORALES VILLANUEVA** - representante legal y residente de servicio, reunidos para participar en el acto protocolar del inicio de servicio antes mencionado.

Por lo tanto, se procedió a suscribir el **ACTA DE INICIO DE SERVICIO** en señal de conformidad, siendo las 09:00 AM del día 01 de octubre del 2021.

**POR EL CONTRATISTA:**

  
SHERLY SUCI MORALES VILLANUEVA  
DNI N° 43736572  
CONSORCIO MANTENIMIENTO VIAL PACAE

**POR LA INSPECCIÓN:**

  
Cesar Eugenio Orizano  
Ing. Civil



# CUADERNO DE OBRA

4 93

FECHA: \_\_\_\_\_ MODALIDAD: \_\_\_\_\_  
OBRA: Mantenimiento Periódico y Rutinario del Camino Vecinal: «Emp. PE-5N  
PROYECTO: (Pacae) - Alto Pacae, Emp. PE-5N (Pacae) - Pampa Hermosa - Enrique  
PROGRAMA: Valera, del Distrito de Santo Domingo de Anda, Juncos Prado, Huancayo  
ENTIDAD EJECUTORA: Municipalidad Provincial de Juncos Prado

ASIENTO N° 01

23/10/2020

## DEL RESIDENTE

El día de hoy se inician los trabajos del Mantenimiento Periódico, contando con el equipo profesional y las maquinarias ofertados, las cuales son necesarios para la prestación del servicio; También contamos con la presencia del Inspector designado por la entidad contratante el ingeniero Civil Gerar Eugenio Orzama CIP N° 149837 de la Empresa Consorcio Superviso Vial Pacae.

### - Antecedentes Previos al inicio del Servicio:

- 1.- El 17 de agosto del 2020 se adjudicó la buena pro del procedimiento especial de selección N° 05-2020-MPLP/CS, Segunda Convocatoria para la contratación del servicio de la "EJECUCION DEL MANTENIMIENTO PERIODICO Y RUTINARIO DE LOS CAMINOS VECINALES EN LOS DISTRITOS JOSÉ CRESPO Y CASTILLO, PUCAYACU, RUPA RUPA, PUEBLO NUEVO Y SANTO DOMINGO DE ANDA, PROVINCIA DE LEONCIO PRADO, REGIÓN HUANCAYO - "EMP. PE-5N (PACAE) - ALTO PACAE, EMP. PE-5N (PACAE) - PAMPA HERMOSA - ENRIQUE VALERA" al CONSORCIO MANTENIMIENTO VIAL PACAE con RUC N° 10437365721.
- 2.- Con fecha 25 de agosto del 2020 se suscribe el contrato N° 032-2020 MPLP-TM para la ejecución del mencionado servicio.
- 3.- Con fecha 26 de agosto del 2020 se realiza la entrega del terreno por parte de la Entidad Contratante al CONSORCIO MANTENIMIENTO VIAL PACAE, suscribiendo el acta respectivo, el cual fue anexado en el folio 02 del Cuaderno de Obra.

CONTINUA



# CUADERNO DE OBRA

92  
5

FECHA: \_\_\_\_\_ MODALIDAD: \_\_\_\_\_

OBRA: Mantenimiento Periódico y rutinario del Camino Vecinal: "Emp PE-50"

PROYECTO: (Pacae) - Alto Pacae, Emp PE-50 (Pacae) - Tampa Herrera

PROGRAMA: Valera, Del Distrito de Santa Domingo de Anda, Provincia de L.P., Hai

ENTIDAD EJECUTORA: Municipalidad Provincial de Falcón Trade

→ Viene del ASIENTO N° 01 de Residente.

4. Con fecha 18 de agosto del 2020, el Comité de Selección, adjudicó la buena pro del PROCEDIMIENTO ESPECIAL DE SELECCION N° 10-2020 - MPLP/CS, primera convocatoria, para la contratación del servicio de INSPECCION DEL MANTENIMIENTO PERIODICO Y RUTINARIO del mencionado servicio.
5. Con fecha 08 de setiembre de 2020 se suscribe el CONTRATO N° 051-2020-MPLP-TM correspondiente a la inspección del servicio de Mantenimiento periódico y rutinario de los caminos vecinales antes mencionado.
6. Con fecha 16 de octubre del 2020, a través de RESOLUCION GERENCIAL N° 074-2020-GMDL/MPLP se aprueba el plan de Trabajo del servicio con un plazo de ejecución de 425 días calendario.
  - 60 días calendario Mantenimiento periódico
  - 360 días calendario Mantenimiento Rutinario
  - 05 días calendario Inventario de Condición Vial.
7. Con fecha 22 de octubre del 2020 se notifica a la representante Comiso Sherry Susi Morales Villanueva la RESOLUCION GERENCIAL N° 074-2020-GMDL/MPLP (resolución de aprobación de plan de Trabajo).
8. Con fecha 23 de octubre del 2020 se suscribe el Acta de inicio del Servicio entre el Contratista e Inspector dando inicio de las actividades el día de hoy.

Cesar Eugenio Orzano



# CUADERNO DE OBRA

91

FECHA: \_\_\_\_\_ MODALIDAD: \_\_\_\_\_  
OBRA: Mantenimiento Periódico y Rutinario del Camino Vecinal: "Emp PE-SN (PACAE)  
PROYECTO: Alto Pacae, Emp. PE-SN (PACAE) - Pampa Hermosa - Enrique Valera, del  
PROGRAMA: Distrito de Santo Domingo de Andes, Provincia de Juncos, Heróicos  
ENTIDAD EJECUTORA: Municipalidad Provincial de Juncos

ASIENTO N° 02

23 DE OCTUBRE DEL 2020

DEL INSPECTOR

CON FECHA 23 DE OCTUBRE DEL 2020 SE EMPIEZAN

LOS TRABAJOS DEL MANTENIMIENTO PERIÓDICO,

CONTINUANDO CON LA PRESENCIA DEL EQUIPO TÉCNICO

EN LA OBRA Y LOS MOVIMIENTOS, PERO

REPUZAN LOS TRABAJOS DEL MANTENIMIENTO DE

DEBERO AL PLAN DE TRABAJO APROBADO MEDIANTE

RESOLUCIÓN N° 074-2020-610L/MPJP.

  
Cesar Eugenio Orizano  
RECEPCION N° 49837

ASIENTO N° 03

24/10/2020

DEL RESIDENTE

El día de hoy continuamos con los trabajos del mantenimiento vial, correspondiente al mantenimiento periódico en el Tramo I:

PACAE-PAMPA HERMOSA- ENRIQUE VALERA y Tramo II: PACAE-ALTO PACAE

Contando con lo siguiente: 01 Residente, 01 Asistente, 01 Maestro

de obra, 09 Personales Técnicos, 20 ayudantes (paleteros, vacheros

y cultivos de borde de la vía), 01 retroexcavadora, 01 cargador

frontal, 02 volquetes de 15 m<sup>3</sup>, 01 cisterna, 01 Motorrelojera, 01 rodillo

02 Camioneta 4x4; Cabe indicar que se está cumpliendo con garantías

la salud e integridad del personal profesional, Técnico y obrero, cumpliendo

con el Protocolo Covid-19 emergencia Sanitaria.

Cesar Eugenio Orizano

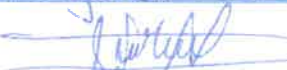



# CUADERNO DE OBRA

FECHA: \_\_\_\_\_ MODALIDAD: \_\_\_\_\_  
OBRA: Mantenimiento Periódico y Rutinario del Camino Vecinal: "Emp. PE-5N"  
PROYECTO: (Parcela), Emp. PE-5N (Parcela) - Pampa Hermosa - Enrique Valera, del  
PROGRAMA: Distrito de Santa Domingo de Ando, Provincia de Jesús Prado, Hcs. 77  
ENTIDAD EJECUTORA: Municipalidad Provincial de Jesús Prado

ORDEN N° 04  
DEL INSPECTOR

24 DE OCTUBRE DEL 2020

EL PRESENTE DIA SE CONTINUA REALIZANDO LOS TRABAJOS DEL MANTENIMIENTO PERIODICO EN EL TROMO I PARCELA - PAMPA HERMOSA - ENRIQUE VALERA Y TROMO II PARCELA - DITO PARCELA, LOS TRABAJOS SE VIENEN REALIZANDO CON NORMALIDAD, ASIMISMO SE VERIFICAN LOS TRABAJOS Y MAQUINARIOS DESCRITOS POR EL RESIDENTE DE OBRAS.

  
Cesar Eugenio Orizano  
INGENIERO CIVIL  
REG. C. P. N° 149617  
26/10/2020

ACENTO N° 05  
DEL RESIDENTE

El día de hoy se continúa con el trabajo de Mantenimiento periódico con el acopio de material en la zona para el Tromo I: Parcela - Pampa Hermosa - Enrique Valera, es preciso indicar que los trabajos serán de Lunes a Sábado cumpliendo las 08 horas laborales y los feriados medio día, con excepción de la motorizada, Cartera y rodillo los cuales días feriados trabajarán las 08 horas laborales, estas acciones son tomadas por el factor climático que se acerca (Temperaturas de lluvia). También se da a conocer al inspector que el transporte de material excedente son transportados a los botaderos de acuerdo con el plan de trabajo aprobado.

  
Cesar Eugenio Orizano  
INGENIERO CIVIL

  
Shery Suñerme Villanueva  
INGENIERO CIVIL



# CUADERNO DE OBRA

MODALIDAD:

OBRA: Mantenimiento Periódico y Rutinario del Camino Vecinal: Emp PE-SN  
PROYECTO: (Pacae) - Alto Pacae, Emp. PE-SN (Pacae) - Pampa Hermosa - Enrique  
PROGRAMA: Valera del Distrito de Santo Domingo de Andes, Juris. Prado - Huánuco  
ENTIDAD EJECUTORA: Municipalidad Provincial de Juris Prado

ASIENTO N° 06

27/10/2020

DEL RESIDENTE

A la fecha se condujo con los trabajos y replanteo del Tramo I: Pacae - Pampa Hermosa - Enrique Valera, L = 9+591 KM y el tramo II: Pacae - Alto Pacae, L = 3+920 KM, se da a conocer al inspector de Distrito que en la ejecución del mantenimiento Periódico, se viene cumpliendo los protocolos COVID-19 en el trabajo, tales como control de temperatura antes del inicio de trabajo, asimismo el lavado de manos y la implementación de protección personal sanitaria, tales como mascarilla, guantes, etc, cabe indicar también que se realizaron pruebas de descartes rápidos antes del inicio de ejecución, dando como resultado que ningún personal profesional, técnico y obrero dió positivo a dichas pruebas realizadas.

  
Shirley Susi Morales Villanueva  
INGENIERO CIVIL  
Reg. O.P. 133129

ASIENTO N° 07

DEL ZUSPECTOR

27 DE OCTUBRE DEL 2020

SE VERIFICÓ LA CULMINACIÓN DE LOS TRABAJOS DE TALLERES Y REPLANTEOS DEL TOMO I Y EL TALLER I. ASIMISMO SE VERIFICÓ EL CUMPLIMIENTO Y CONTROL DE TEMPERATURA ANTES DEL INICIO DE TRABAJOS ASIMISMO PROTOCOLOS COVID. POR PARTE DE LO

ENCARGADO:



Cesar Eugenio Orizano  
INGENIERO CIVIL





# CUADERNO DE OBRA

88

9

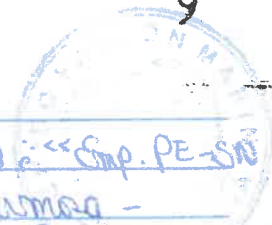

FECHA: \_\_\_\_\_

MODALIDAD: \_\_\_\_\_

OBRA: Mantenimiento Periódico y Rutinario del Camino Vecinal: "Emp. PE-SN"

PROYECTO: (Pacae) - Alto Pacae, Emp. PE-SN (Pacae) - Pampa Hermosa -

PROGRAMA: Enrique Valera, Del Distrito de Santo Domingo de Andía, Provincial P.H.

ENTIDAD EJECUTORA: Municipalidad Provincial de Pisco

ASIENTO N°08

28/10/2020

DEL RESIDENTE

El día de hoy se inicia con los trabajos del mantenimiento periódico TRATTO I: PACAE - PAMPA HERMOSA - ENRIQUE VALERA, con la actividad de capa nivelante  $E = 5 \text{ cm}$ . y se continua con el acopio de material apilado en la cantera "Pampa Hermosa", se indica tambien que el día de hoy de tuvo presencia de lluvias moderadas, se menciona que para la extracción y traslado de material de cantera se cuenta con la ayuda de tranquesas y paléteas que controlan la vía para así poder evitar accidentes en el servicio.

Shery Sur Morales Villanueva  
INGENIERO CIVIL  
Reg. CIP: 133129

ASIENTO N°09

29/10/2020

DEL RESIDENTE

Se continua con el apilado de capa nivelante  $E = 5 \text{ cm}$  en el TRATTO I: PACAE - PAMPA HERMOSA - ENRIQUE VALERA y el día de hoy se inicia con el apilado de capa nivelante  $E = 5 \text{ cm}$  en el TRATTO II: PACAE - ALTO PACAE, controlando los trabajos de la motorizada, cantera y rodillo, verificando el espesor de la capa nivelante  $E = 5 \text{ cm}$ , los cuales son transportados desde el fin de progresiva hacia el inicio.

Cesar Eugenio Ortizano  
INGENIERO CIVIL



# CUADERNO DE OBRA

87  
11



FECHA: \_\_\_\_\_ MODALIDAD: \_\_\_\_\_  
OBRA: Mantenimiento Periódico y Rutinario del Camino Vecinal - Emp PE-SN  
PROYECTO: (Pacae) - Alto Pacae, Emp PE-SN (Pacae) - Pampa Hermosa - Enrique  
PROGRAMA: Valera, Del Distrito de Santo Domingo de los Colorados, P. E.  
ENTIDAD EJECUTORA: Municipalidad Provincial de Guayas

ASIENTO N° 12  
DEL INSPECTOR

30 DE OCTUBRE 2020

- SE REALIZA LAS PRUEBAS DE DENSIDAD DE CAMPO EN HU-588
- SE VERIFICA LA CONTINUIDAD DE LOS TUBOS DE COPO NIVELANTE DE E I 0.05 M. ASIMETRO SE VERIFICA EL CUMPLIMIENTO EN ATENCIÓN Y SEGURIDAD EN OBRO.

Cesar Eugenio Orizano  
INGENIERO CIVIL  
REG. CIP N° 149837

ASIENTO N° 13  
DEL RESIDENTE

31/10/2020

El día de hoy, último día del mes del periodo octubre de 2020, conjuntamente con la inspección realizamos la cuantificación de los metros trabajados ejecutados en el TRAMO I: PACAE - PAMPA HERMOSA - ENRIQUE VALERA, TRAMO II: PACAE - ALTO PACAE para la elaboración del informe mensual N° 01 del periodo, según plan de trabajo.

INGENIERO CIVIL  
Reg. CIP 133129

ASIENTO N° 14  
DEL INSPECTOR

31 DE OCTUBRE

SE REALIZO LA CUANTIFICACION DE LOS METROS DEL PERIODO DE OCTUBRE 2020 Y SE DIFUNDIRA PARA LA ELABORACION DEL INFORME MENSUAL N° 01.

INSPECTOR

RESIDENTE

SUPERVISOR



# CUADERNO DE OBRA

86



FECHA: \_\_\_\_\_ MODALIDAD: \_\_\_\_\_  
 OBRA: Mantenimiento Periódico y Rutinario del Camino Vecinal: «Emp. PE-SN»  
 PROYECTO: (Pisco) - Alto Pisco, Emp. PE-SN (Pisco) - Pampa Hermosa - Enrique  
 PROGRAMA: Valera, Del Distrito de Santo Domingo de Ando, Provincia de L.P., Hc  
 ENTIDAD EJECUTORA: Municipalidad Provincial de Pisco Prado, Huancayo.

ASIENTO N° 10  
 DEL INSPECTOR

29 DE OCTUBRE 2020

- SE VERIFICAN LOS TRANSPORTES DE MATERIALES EN LA RUTA HU-588
- SE VERIFICAN LOS TRABAJOS DE LA CAPA
- NIVELONTE DE ESPESOR = 5cm. EN LOS TRAMOS
- PISCO - PAMPA HERMOSA - ENRIQUE VILLANOVA. ASIMISMO
- SE VERIFICAN EL CUMPLIMIENTO DE LOS TRABAJOS CON
- LOS EQUIPOS PROPUESTOS.

Cesar Eugenio Orzano  
 INGENIERO CIVIL  
 REG. CIP N° 149837

ASIENTO N° 11  
 DEL RESIDENTE

30/10/2020

El día de hoy se continúa con los trabajos de capa nivelante E=5cm. Contando con la ayuda de tranqueos y paletas, también se continúa con el acopio de material afirmante en la cantera «Pampa Hermosa», los cuales son transportados para la capa nivelante e=5cm y material granular. Asimismo junto con la inspección se realizaron 6 pruebas de densidad de campo en la ruta HU-588, en las progresivas: 09+591 KM; 09+521 KM, 09+451 KM, 09+381 KM y 09+241 KM.

Sheryly Suri Morales Villanueva  
 INGENIERO CIVIL  
 Reg. CIP. 133129

Cesar Eugenio Orzano  
 INGENIERO CIVIL  
 REG. CIP N° 149837

Sheryly Suri Morales Villanueva  
 INGENIERO CIVIL  
 Reg. CIP. 133129

INSPECTOR

RESIDENTE

SUPERVISOR





PERÚ

Ministerio  
de Transportes  
y Comunicaciones

Viceministerio  
de Transportes

Provias  
Descentralizado



Municipalidad Provincial de  
Leoncio Prado

85

## **6.5. COPIA DE ACTA ENTREGA DE TERRENO**



**ACTA ENTREGA DE TERRENO**

En la localidad de Pacae, Distrito de Santo Domingo de Anda, Provincia de Leoncio Prado, Región Huánuco siendo las 08:00 AM del día 26 de agosto del 2020, constituidos juntamente representantes de la Entidad, Contratista, Residente, Así como también representantes y pobladores beneficiarios, para realizar la entrega de terreno para la ejecución del servicio: **MANTENIMIENTO PERIÓDICO Y RUTINARIO DEL CAMINO VECINAL: "EMP. PE - 5N (PACAE) - ALTO PACAE, EMP. PE - 5N (PACAE) - PAMPA HERMOSA - ENRIQUE VALERA, DEL DISTRITO DE SANTO DOMINGO DE ANDA, PROVINCIA DE LEONCIO PRADO, REGIÓN HUÁNUCO"**, conformado por los siguientes miembros:

**POR PARTE DE LA ENTIDAD**

: MUNICIPALIDAD PROVINCIAL DE LEONCIO PRADO

GERENTE DE INFRAESTRUCTURA Y DESARROLLO LOCAL: Ing. civil JOSEPH CELIS GUERRA

**POR PARTE DEL CONTRATISTA**

: CONSORCIO MANTENIMIENTO VIAL PACAE

REPRESENTANTE COMUN

: Ing. civil SHERLY SUCI MORALES VILLANUEVA

RESIDENTE DE SERVICIO

: Ing. civil SHERLY SUCI MORALES VILLANUEVA

Reunidos en cumplimiento al inciso b) del Art. 176 de reglamento de la ley de contrataciones del Estado (Que la entidad haya hecho entrega total o parcial del terreno o lugar donde se ejecutará la obra) como una de las condiciones a cumplir previo al inicio de ejecución.

En merito al **CONTRATO N°32-2020-MPLP-TM**.

Luego de realizado el recorrido y verificación de lugar donde se ejecutará el servicio: **MANTENIMIENTO PERIÓDICO Y RUTINARIO DEL CAMINO VECINAL: "EMP. PE - 5N (PACAE) - ALTO PACAE, EMP. PE - 5N (PACAE) - PAMPA HERMOSA - ENRIQUE VALERA, DEL DISTRITO DE SANTO DOMINGO DE ANDA, PROVINCIA DE LEONCIO PRADO, REGIÓN HUÁNUCO"**.

Finalmente habiendo constatado la disponibilidad del área donde se ejecutará el servicio los integrantes de la presente diligencia dan por concluido la entrega del terreno siendo las 01:00 PM del mismo día, firmando en señal de conformidad.

**POR LA ENTIDAD MUNICIPALIDAD PROVINCIAL DE LEONCIO PRADO:**

MUNICIPALIDAD PROVINCIAL DE LEONCIO PRADO  
TINGO MARIA  
*Ing. JOSEPH CELIS GUERRA*  
GERENTE DE INFRAESTRUCTURA  
Y DESARROLLO LOCAL

**POR EL CONSORCIO MANTENIMIENTO VIAL PACAE:**

*[Handwritten signature]*  
SHERLY SUCI MORALES VILLANUEVA  
CONSORCIO MANTENIMIENTO VIAL PACAE



PERÚ

Ministerio  
de Transportes  
y Comunicaciones

Viceministerio  
de Transportes

Provincias  
Descentralizado



83  
Municipalidad Provincial de  
Leoncio Prado

## 6.6. COPIA DE INICIO DE SERVICIO

## ACTA DE INICIO DE SERVICIO

**SERVICIO** : MANTENIMIENTO PERIÓDICO Y RUTINARIO DEL CAMINO VECINAL:  
"EMP. PE - 5N (PACAE) - ALTO PACAE, EMP. PE - 5N (PACAE) - PAMPA  
HERMOSA - ENRIQUE VALERA, DEL DISTRITO DE SANTO DOMINGO DE  
ANDA, PROVINCIA DE LEONCIO PRADO, REGIÓN HUÁNUCO".

**UBICACIÓN** : CASERIO : PACAE  
DISTRITO : SANTO DOMINGO DE ANDA  
PROVINCIA : LEONCIO PRADO  
REGIÓN : HUÁNUCO

**UNIDAD EJECUTORA** : MUNICIPALIDAD PROVINCIAL DE LEONCIO PRADO  
**MODALIDAD DE EJECUCIÓN** : CONTRATO  
**MONTO CONTRACTUAL** : S/. 921,320.82  
**CONTRATISTA** : CONSORCIO MANTENIMIENTO VIAL PACAE  
**REPRESENTANTE COMUN** : Ing. civil SHERLY SUCI MORALES VILLANUEVA  
**RESIDENTE DE SERVICIO** : Ing. civil SHERLY SUCI MORALES VILLANUEVA – Reg CIP N°133129  
**INSPECTOR DE SERVICIO** : Ing. civil CESAR EUGENIO ORIZANO – Reg CIP N° 149837  
**PLAZO DE EJECUCIÓN** : 425 DÍAS CALENDARIOS

En la Región Huánuco, Provincia de Leoncio Prado, Distrito de Santo Domingo de Anda, caserío Pacae, siendo las 07:30 AM del día 23 de octubre del 2020, se constituyeron al lugar donde se ejecutará el servicio: **MANTENIMIENTO PERIÓDICO Y RUTINARIO DEL CAMINO VECINAL: "EMP. PE - 5N (PACAE) - ALTO PACAE, EMP. PE - 5N (PACAE) - PAMPA HERMOSA - ENRIQUE VALERA, DEL DISTRITO DE SANTO DOMINGO DE ANDA, PROVINCIA DE LEONCIO PRADO, REGIÓN HUÁNUCO"**, en representación de la **INSPECCIÓN** el Ing. civil **CESAR EUGENIO ORIZANO**, por la **EJECUCIÓN DEL SERVICIO**, la Ing. civil **SHERLY SUCI MORALES VILLANUEVA** - representante legal y residente de servicio, reunidos para participar en el acto protocolar del inicio de servicio antes mencionado.

Por lo tanto, se procedió a suscribir el ACTA DE INICIO DE SERVICIO en señal de conformidad, siendo las 08:00 AM, del mismo día.

### POR EL CONTRATISTA:

  
SHERLY SUCI MORALES VILLANUEVA  
DNI N° 43736572  
CONSORCIO MANTENIMIENTO VIAL PACAE

  
  
Sherly S. Morales Villanueva  
INGENIERO CIVIL  
Reg CIP N° 133129

### POR LA INSPECCIÓN:

  
César Eugenio Orizano  
DNI: 41576023  
CONSORCIO SUPERVISOR VIAL PACAE





PERÚ

Ministerio  
de Transportes  
y Comunicaciones

Viceministerio  
de Transportes

Provias  
Descentralizado



81  
Municipalidad Provincial de  
Leoncio Prado

## **6.7. COPIA DE CONTRATO DE SERVICIO**

90

**CONTRATO N° 032-2020 - MPLP - TM**

**PROCEDIMIENTO ESPECIAL DE SELECCIÓN N° 005-2020-MPLP/CS  
SEGUNDA CONVOCATORIA**

**CONTRATACIÓN DE SERVICIO PARA LA EJECUCION DEL MANTENIMIENTO PERIÓDICO Y RUTINARIO DE LOS CAMINOS VECINALES EN LOS DISTRITOS JOSÉ CRESPO Y CASTILLO, PUCAYACU, RUPA RUPA, PUEBLO NUEVO Y SANTO DOMINGO DE ANDA, PROVINCIA DE LEONCIO PRADO, REGIÓN HUÁNUCO. Del siguiente ítem: VI "EMP. PE-5N (PACAE) - ALTO PACAE, EMP. PE-5N (PACAE) - PAMPA HERMOSA - ENRIQUE VALERA**

Conste por el presente documento, la **CONTRATACIÓN DE SERVICIO PARA LA EJECUCION DEL MANTENIMIENTO PERIÓDICO Y RUTINARIO DE LOS CAMINOS VECINALES EN LOS DISTRITOS JOSÉ CRESPO Y CASTILLO, PUCAYACU, RUPA RUPA, PUEBLO NUEVO Y SANTO DOMINGO DE ANDA, PROVINCIA DE LEONCIO PRADO, REGIÓN HUÁNUCO- "EMP. PE-5N (PACAE) - ALTO PACAE, EMP. PE-5N (PACAE) - PAMPA HERMOSA - ENRIQUE VALERA"**, que celebra de una parte la **MUNICIPALIDAD PROVINCIAL DE LEONCIO PRADO**, en adelante **LA ENTIDAD**, con RUC N° 20200042744, con domicilio legal en la Av. Alameda Perú N° 525 Tingo María, representado por su Alcalde Abog. Miguel Ángel Meza Malpartida, identificado con DNI N° 22474632, y de otra parte **EL CONSORCIO MANTENIMIENTO VIAL PACAE**, integrado por la Empresa; **CONTRATISTAS & CONSULTORES CIENFUEGOS E.I.R.L.** con RUC N° 20573004427, inscrita en la Partida Electrónica N° 11103290, Asiento N° A00001 del Registro de Personas Jurídicas de la Oficina Registral de la Ciudad de Huánuco, con una participación de 80% y por la Señora **SHERLY SUCI MORALES VILLANUEVA** con RUC N° 10437365721, como persona Natural, con una participación de 20% y conforme al contrato de consorcio designaron como **Representante Común del Consorcio** al Sra. **SHERLY SUCI MORALES VILLANUEVA**, identificada con DNI N° 43736572, con domicilio legal del Consorcio en el **JR. TUPÁC AMARÚ MZA B LOTE O A.H. LOS PINOS - AMARILIS - HUÁNUCO - HUÁNUCO**, a quien en adelante se le denominará **EL CONTRATISTA** en los términos y condiciones siguientes:

**CLÁUSULA PRIMERA: ANTECEDENTES**

Con fecha 17 de agosto de 2020, el comité de selección, adjudicó la buena pro del **PROCEDIMIENTO ESPECIAL DE SELECCION N° 05-2020-MPLP/CS**, Segunda Convocatoria, para la contratación del servicio de **CONTRATACIÓN DE SERVICIO PARA LA EJECUCION DEL MANTENIMIENTO PERIÓDICO Y RUTINARIO DE LOS CAMINOS VECINALES EN LOS DISTRITOS JOSÉ CRESPO Y CASTILLO, PUCAYACU, RUPA RUPA, PUEBLO NUEVO Y SANTO DOMINGO DE ANDA, PROVINCIA DE LEONCIO PRADO, REGIÓN HUÁNUCO- "EMP. PE-5N (PACAE) - ALTO PACAE, EMP. PE-5N (PACAE) - PAMPA HERMOSA - ENRIQUE VALERA"** al **EL CONSORCIO MANTENIMIENTO VIAL PACAE** con RUC N° 10437365721, cuyos detalles e importe constan en los documentos integrantes del presente contrato.

Informe N° 001-2020-SGL-GAF MPLP/TM/GCEI, de fecha 24 de Agosto del 2020, por el cual se otorga conformidad al presente expediente de contratación, derivado el Procedimiento Especial de Selección N° 005-2020-MPLP/CS- SEGUNDA CONVOCATORIA.

**CLÁUSULA SEGUNDA: OBJETO**

El presente contrato tiene por objeto contratación del servicio para la ejecución del **MANTENIMIENTO PERIODICO Y RUTINARIO DEL CAMINO VECINAL "EMP. PE-5N (PACAE) - ALTO PACAE, EMP. PE-5N (PACAE) - PAMPA HERMOSA - ENRIQUE VALERA", DEL DISTRITO DE SANTO DOMINGO DE ANDA, PROVINCIA DE LEONCIO PRADO, REGION HUANUCO"**.



Handwritten signature and stamp of the representative.



**CLÁUSULA TERCERA: MONTO CONTRACTUAL**

El monto total del presente contrato asciende a **S/ 921,320.82 (Novecientos Veintiún Mil Trescientos Veinte con 82/100 soles)**, que incluye todos los impuestos de Ley.

Este monto será a todo costo, y comprende el costo del servicio, todos los tributos, seguros, transporte, inspecciones, pruebas y, de ser el caso, los costos laborales conforme a la legislación vigente, así como cualquier otro concepto que pueda tener incidencia sobre la ejecución del servicio materia del presente contrato

**CLÁUSULA CUARTA: DEL PAGO**

LA ENTIDAD se obliga a pagar la contraprestación a EL CONTRATISTA en soles, en **PAGO UNICO PARA LA FASE I** y en **PAGOS MENSUALES** para las Fases II y III (con excepción del pago por el Inventario de Condición Vial, que será en pago único), luego de la recepción formal y completa de la documentación correspondiente según lo establecido en el artículo 171 del Reglamento de la Ley de Contrataciones del Estado. Así mismo los pagos se realizarán a la cuenta corriente que es:

EMPRESA : **SHERLY SUCI MORALES VILLANUEVA**  
 CCI : **0011-0827-30-0200355640**  
 ENTIDAD : **BANCO BBVA PERU**

Para efectos del pago de las contraprestaciones ejecutadas por el contratista, la Entidad debe de contar con la siguiente documentación:

- Informe del funcionario responsable de la GERENCIA DE INFRAESTRUCTURA Y DESARROLLO LOCAL emitiendo la conformidad de la presentación efectuada.
- Comprobante de pago (Factura)
- Informe de conformidad del Inspector del Servicio
- Informe de Conformidad del personal técnico del mantenimiento vial vecinal de la entidad

Dicha documentación se debe de presentar en MESA DE PARTES de la MUNICIPALIDAD PROVINCIAL LEONCIO PRADO sito en Av Alameda Perú N° 525 de la ciudad de Tingo Maria.

Los pagos se efectuarán de acuerdo al siguiente detalle, previa conformidad del área usuaria.

DESCRIPCION DE LA PRESENTACION	DESCRIPCION DE LA PRESENTACION	DESCRIPCION DE LA PRESENTACION
FASE I: Entrega del Plan de Trabajo	Aprobación del Plan de Trabajo	1% del Monto del Contrato Original
FASE II: Entrega de informes Mensuales e Informe Final del servicio de mantenimiento periódico.	Conformidad de los informes mensuales e informe Final de la ejecución del Mantenimiento Periódico	Se paga mensualmente de acuerdo al avance mensual ejecutado, teniendo como limite el 83% del monto del contrato original.
FASE III: - Entrega de informes Mensuales del servicio de mantenimiento rutinario - Inventario de condición vial.	Conformidad de los informes mensuales del Mantenimiento Rutinario.	Se paga mensualmente por mantenimiento rutinario. La suma de dichos pagos representa el 15 % del monto del Contrato original.
	Aprobación del inventario de condición Vial.	1% del Monto del Contrato Original
<b>TOTAL</b>		<b>100% del monto del Contrato Original.</b>

Para tal efecto, el responsable de otorgar la conformidad de la prestación deberá hacerlo en un plazo que no excederá de veinte (20) días de producida la recepción.

LA ENTIDAD debe efectuar el pago dentro de los diez (10) días calendario siguientes de otorgada la conformidad de los servicios, siempre que se verifiquen las condiciones establecidas en el contrato para ello, bajo responsabilidad del funcionario competente

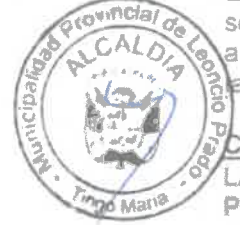

*[Handwritten signature]*  
 Sherly Suci Morales Villanueva  
 CCI: 0011-0827-30-0200355640  
 GERENCIA DE MANTENIMIENTO VIAL



En caso de retraso en el pago por parte de LA ENTIDAD, salvo que se deba a un caso fortuito o fuerza mayor, EL CONTRATISTA tendrá derecho al pago de intereses legales conforme a lo establecido en el artículo 39 de la Ley de Contrataciones del Estado y en el artículo 171 de su Reglamento, los que se computan desde la oportunidad en que el pago debió efectuarse.

La afectación presupuestaria del presente contrato es conforme se detalla:

PROYECTO : "EMP. PE-5N (PACAE) - ALTO PACAE, EMP. PE-5N (PACAE) - PAMPA HERMOSA - ENRIQUE VALERA", DEL DISTRITO DE SANTO DOMINGO DE ANDA, PROVINCIA DE LEONCIO PRADO, REGION HUANUCO".

SECUENCIA FUNCIONAL : 0254

CLASIFICADOR : 2.3.2 4.3.1 DE CARRETERAS, CAMINOS Y PUENTES NO CONCESIONADOS

MONTO : S/ 764,696.28 (Setecientos Sesenta y Cuatro Mil Seiscientos Noventa y Seis con 28/100 soles).

CLASIFICADOR : 2.3.2 7.16 ESTUDIOS

MONTO : S/ 9,213.21 (Nueve Mil Doscientos Trece con 21/100 soles)

FTE. FTO : 5 - RECURSOS DETERMINADOS

RUBRO : 19- Recursos por Operaciones Oficiales de Crédito

CERTIFICACION : 697

Con Informe N° 0597-2020-SGP-GPP-MPLP/TM de fecha 08 de julio del 2020, deriva para la previsión presupuestal del monto S/ 147,411.33 (Ciento Cuarenta y Siete Mil Cuatrocientos Once con 33/100 soles) para financiar la contratación de servicios de mantenimiento de la Red Vial Vecinal y Nacional para el ejercicio 2021 del ítem IV: Contratación del Servicio PARA LA EJECUCIÓN DEL MANTENIMIENTO PERIODICO Y RUTINARIO DEL CAMINO VECINAL TRAMO IV; " EMP. PE-5N (PACAE) - ALTO PACAE, EMP. PE-5N (PACAE) - PAMPA HERMOSA - ENRIQUE VALERA", DEL DISTRITO DE SANTO DOMINGO DE ANDA, PROVINCIA DE LEONCIO PRADO, REGION HUANUCO", en cumplimiento del Artículo 21 Numeral 21.7 y del Anexo N° 14 del DECRETO DE URGENCIA N° 070-2020.

**CLÁUSULA QUINTA: DEL PLAZO DE LA EJECUCIÓN DE LA PRESTACIÓN**

El plazo de ejecución del presente contrato es de cuatrocientos cincuenta (450) días calendario, el mismo que se computa desde el día siguiente de cumplidas las condiciones previstas en las bases, siendo estos como se detalla a continuación:

El presente servicio consta de la ejecución de las siguientes actividades que deben estar detalladas en el Plan de Trabajo para la ejecución del mantenimiento periódico y rutinario:

FASES	METAS	ACTIVIDADES
I	1.1 Plan de Trabajo	a) Formulación del Plan de Trabajo para la ejecución del mantenimiento periódico y rutinario.

FASES	METAS	ACTIVIDADES
II	2.2 Mantenimiento Periódico	a) Ejecución del mantenimiento periódico. b) Informes Mensuales c) Informe final.

FASES	META	ACTIVIDADES
III	2.1 Mantenimiento Rutinario 2.2 Inventario de Condición Vial	a) Ejecución del mantenimiento rutinario b) Informes Mensuales c) Presentación del Inventario de condición Vial



77

**1.- MANTENIMIENTO PERIODICO**

Plan de Trabajo 20 días Calendarios

Ejecución de mantenimiento Periódico 65 días calendarios

**2.- MANTENIMIENTO RUTINARIO**

Ejecución de mantenimiento Rutinario 360 días calendarios

Inventario Vial Final 5 días calendarios

(80 días de Mantenimiento Periódico y 365 Días de Mantenimiento Rutinario), en concordancia con lo establecido en el expediente de contratación.

El mismo que se computa desde el día siguiente del perfeccionamiento del contrato.

**CLÁUSULA SEXTA: PARTES INTEGRANTES DEL CONTRATO**

El presente contrato está conformado por las bases integradas, la oferta ganadora, así como los documentos derivados del procedimiento especial de selección que establezcan obligaciones para las partes.

Así mismo se establece que el plantel profesional propuesto para la ejecución del servicio está compuesto por:

Nº	NOMBRE Y APELLIDOS	Nº DNI	CARGO	TIEMPO DE EXPERIENCIA	Nº DE COLEGIATURA
1	SHERLY SUCI MORALES VILLANUEVA	43736572	RESIDENTE	3.76 AÑOS	133129
2	TONY JORGE CAMARA CRUZ	71869947	ASISTENTE DE RESIDENTE	7.00 MESES	203792

Equipamiento Mínimo, para la ejecución de contrato, ofertado por el postor;

Nº	DETALLE DE EQUIPOS	MARCA	MODELO/ PLACA	CONDICION
1	01 Camioneta 4x4 Pick Up.	TOYOTA	W2Y-749 / HILUX	Propio
2	01 Motoniveladora 125 hp	CHENG GONG	SDECC6121ZG19	Alquiler
3	01 Rodillo liso vibratorio mínimo 09 ton	CATERPILAR	CS533E	Alquiler
4	01 Retroexcavadora	CATERPILAR	420F2	Propio
5	01 Cargador Frontal 140 HP	CATERPILAR	938G	Propio
5	01 Volquetes mínimo 10 m3	VOLVO	B9B-882	Propio
6	01 Volquetes mínimo 10 m3	IVECO	C0H-848	Propio
7	01 Cisterna	MERCEDES BENZ	AX0R3131	Alquiler

El equipamiento mínimo ofertado por el postor es menor a 20 años de antigüedad, el cual acredita mediante documentos que forman parte del expediente de contratación, según lo exigido por las bases y estarán sujetos a control posterior.

Contratista, deberá garantizar la disponibilidad de los equipos mínimos y personal propuesto al 100% para el cumplimiento del contrato suscrito hasta su culminación.

**CLÁUSULA SÉTIMA: GARANTÍAS**

Al amparo de lo dispuesto en el numeral 149.4 del artículo 149 del Reglamento de la Ley de Contrataciones del Estado, las micro y pequeñas empresas, pueden otorgar como garantía de fiel cumplimiento el diez por cientos (10%) del monto del contrato original, porcentaje que es retenido por LA ENTIDAD.

- EL CONTRATISTA mediante Carta N° 003-2020-CMVP/SSMV/HCO de fecha 24 de Agosto del 2020, se acoge, de fiel cumplimiento del contrato: **SI 92,132.08** (Noventa y Dos Mil Ciento Treinta y Dos con 08/100 soles) a retención que debe efectuar LA ENTIDAD, por tener calidad de Micro y Pequeña Empresa conforme lo acredita, mediante registro N° 0001344391 de la Sra. **SHERLY SUCI MORALES VILLANUEVA**, con RUC N° 10437365721.

La retención se efectuará durante la primera mitad del número total de pagos a realizarse, de forma prorrateada, con cargo a ser devuelto a la finalización del mismo.

**CLÁUSULA OCTAVA: EJECUCIÓN DE GARANTÍAS POR FALTA DE RENOVACIÓN**

LA ENTIDAD puede solicitar la ejecución de las garantías cuando EL CONTRATISTA no las hubiere renovado antes de la fecha de su vencimiento, conforme a lo dispuesto en el literal a) del numeral 155 1 del artículo 155 del Reglamento de la Ley de Contrataciones del Estado.

**CLÁUSULA NOVENA: ADELANTO DIRECTO**

LA ENTIDAD otorgará el adelanto directo por 30% del monto del contrato original.

EL CONTRATISTA debe solicitar los adelantos dentro de 08 días calendarios, adjuntando a su solicitud la garantía por adelantos mediante CARTA FIANZA acompañada del comprobante de pago correspondiente. Vencido dicho plazo no procederá la solicitud.

LA ENTIDAD debe entregar el monto solicitado dentro de los diez (10) días calendarios siguientes a la presentación de la solicitud del contratista.

**CLÁUSULA DÉCIMA: CONFORMIDAD DE LA PRESTACIÓN DEL SERVICIO**

La conformidad de la prestación del servicio se regula por lo dispuesto en el artículo 168 y la Decimosegunda Disposición Complementaria Final del Reglamento de la Ley de Contrataciones del Estado. La conformidad será otorgada por el área usuaria de LA ENTIDAD.

De existir observaciones, LA ENTIDAD las comunica al CONTRATISTA, indicando claramente el sentido de estas, otorgándole un plazo para subsanar no menor de cinco (5) ni mayor de veinte (20) días, dependiendo de la complejidad o sofisticación de la contratación. Si pese al plazo otorgado, EL CONTRATISTA no cumpliera a cabalidad con la subsanación, LA ENTIDAD puede otorgar al CONTRATISTA periodos adicionales para las correcciones pertinentes. En este supuesto corresponde aplicar la penalidad por mora desde el vencimiento del plazo para subsanar.

Este procedimiento no resulta aplicable cuando los servicios manifiestamente no cumplan con las características y condiciones ofrecidas, en cuyo caso LA ENTIDAD no otorga la conformidad, debiendo considerarse como no ejecutada la prestación, aplicándose la penalidad que corresponda por cada día de atraso.

**CLÁUSULA UNDÉCIMA: DECLARACIÓN JURADA DEL CONTRATISTA**

EL CONTRATISTA declara bajo juramento que se compromete a cumplir las obligaciones derivadas del presente contrato, bajo sanción de quedar inhabilitado para contratar con el Estado en caso de incumplimiento.

**CLÁUSULA DUODÉCIMA: RESPONSABILIDAD POR VICIOS OCULTOS**

La conformidad del servicio por parte de LA ENTIDAD no enerva su derecho a reclamar posteriormente por defectos o vicios ocultos, conforme a lo dispuesto por los artículos 40 de la Ley de Contrataciones del Estado y 173 de su Reglamento.

El plazo máximo de responsabilidad del Contratista es de un (01) año contado a partir de la conformidad final otorgada por la Entidad.

**CLÁUSULA DÉCIMA TERCERA: PENALIDADES**

Si EL CONTRATISTA incurre en retraso injustificado en la ejecución de las prestaciones objeto del contrato, LA ENTIDAD le aplica automáticamente una penalidad por mora por cada día de atraso, de acuerdo a la siguiente fórmula:

$$\text{Penalidad Diaria} = \frac{0.10 \times \text{monto vigente}}{F \times \text{plazo vigente en días}}$$



Donde:

- F = 0.25 para plazos mayores a sesenta (60) días o;
- F = 0.40 para plazos menores o iguales a sesenta (60) días.

El retraso se justifica a través de la solicitud de ampliación de plazo debidamente aprobado. Adicionalmente, se considera justificado el retraso y en consecuencia no se aplica penalidad, cuando EL CONTRATISTA acredite, de modo objetivamente sustentado, que el mayor tiempo transcurrido no le resulta imputable. En este último caso la calificación del retraso como justificado por parte de LA ENTIDAD no da lugar al pago de gastos generales ni costos directos de ningún tipo, conforme el numeral 162.5 del artículo 162 del Reglamento de la Ley de Contrataciones del Estado.

**Durante la ejecución del mantenimiento periódico:**

CAUSALES	PENALIDAD (FORMA DE CALCULO)	PROCEDIMIENTO DE COBRO
En el caso el contratista incumpla con su obligación de ejecutar la prestación con el personal acreditado o debidamente sustituido.	Se aplicará 0.5 de una UIT por cada día de ausencia del personal	Se descontará en cada pago conforme al informe del inspector
No presentar oportunamente los informes o no subsanar las observaciones efectuadas por el inspector dentro del plazo otorgado.	Se aplicará 0.25 de una UIT por cada día de demora.	Se descontará en cada pago conforme al informe del inspector.
Incumplimiento del uso de señales de seguridad para realizar las actividades	Se aplicará 2 UIT por el incumplimiento	Se descontará en cada pago conforme al informe del inspector
Incumplimiento del uso de implementos de seguridad (mameluco, casco, botas, guantes, gafas y mascarillas)	Se aplicará 0.25 de una UIT por cada personal que falta que incumpla el uso de implementos de seguridad.	Se descontará en cada pago conforme al informe del inspector.
En caso no cuenten con los seguros (SCTR y SOAT)	Se aplicará 0.25 de una UIT por cada personal sin seguros, o vehículos sin SOAT.	Se descontará en cada pago conforme al informe del inspector
Ausencia del Ing. Residente del servicio.	Se aplicará 0.50 UIT por cada día de ausencia.	Se descontará en cada pago conforme al informe del inspector
No disponer del número mínimo de las maquinarias y equipos establecidos	Se aplicará una (1) UIT por cada día de ausencia de número mínimo de equipos y maquinarias	Se descontará en cada pago conforme al informe del inspector.
No zarandear el material de afirmado en cantera.	Se aplicara dos (2) UIT por cada evento que se detecte	Se descontará en cada pago conforme al informe del inspector
No presentar en los informes fotos y videos de cada día fechados y georreferenciados.	Se aplicara 0.50 de una UIT por cada informe.	Se descontará en cada pago conforme al informe del inspector.

**Durante la ejecución del mantenimiento rutinario:**

ACTIVIDADES	UNIDAD	TOLERANCIA	PENALIDAD (FORMA DE CALCULO)	PROCEDIMIENTO DE COBRO
Limpieza de calzada	Km	Menos de tres obstáculos en 1 km	Cuando la penalidad de obstáculos supera la tolerancia se aplicara 0.25 de la UIT por cada km observado.	Se descontara en cada pago conforme al informe del inspector
Bacheo	m2	Menos de 10 baches de 0.50m x 0.50 x 0.15m en 1 km	Cuando la cantidad de baches supera la tolerancia se aplicara 0.5 de una UIT por cada km observado	Se descontara en cada pago conforme al informe del inspector
Desquinche	m3	1 m3 x km	Cuando la cantidad de m3 supera la tolerancia se aplicara 0.25 de una UIT por cada km observado.	Se descontara en cada pago conforme al informe del inspector.

Remoción de derrumbes	m3	1 m3 x km	Cuando la cantidad de m3 supera la tolerancia 0.5 UIT por cada km observado	Se descontara en cada pago conforme al informe del inspector.
Limpieza de cunetas	M	Máximo 25% del área de la sección transversal	Cuando el porcentaje supera la tolerancia se aplicara 1 UIT	Se descontara en cada pago conforme al informe del inspector.
Limpieza de alcantarillas	Und	Máximo 20% del área de la transversal	Cuando el porcentaje supera la tolerancia se aplicara 0.5 de la UIT por cada Alcantarilla observada.	Se descontara en cada pago conforme al informe del inspector.
Limpieza de Badén	m2	Máximo 30% de la superficie	Cuando el porcentaje supera la tolerancia se aplicara 0.5 de la UIT por cada Badén observado	Se descontará en cada pago conforme al informe del inspector.
Limpieza de zanja de coronación	M	Máximo 30% de la sección transversal	Cuando el porcentaje supera la tolerancia se aplicará 0.25 UIT	Se descontará en cada pago conforme al informe del inspector.
Limpieza de pontones	Und	Deberá permanecer siempre limpia	En caso de no cumplir la tolerancia se aplicara 0.25 UIT por cada pontón observado.	Se descontará en cada pago conforme al informe del inspector.
Encauzamiento de pequeños cursos de agua	M	Máximo 20% del área de la sección transversal	Cuando en porcentaje supera la tolerancia se aplicara 0.5 UIT por cada curso de agua observada.	Se descontará en cada pago conforme al informe del inspector.
Roce y limpieza	m2	Máximo 45 cm	Cuando supera el valor de la tolerancia se aplicara 0.25 UIT	Se descontará en cada pago conforme al informe del inspector.
Conservación de las señales	Und	Incumplimiento inferior a 1 señal x km	Cuando supera la cantidad de la tolerancia se aplicara 0.25 de la UIT por cada señal observada.	Se descontará en cada pago conforme al informe del inspector.
Reforestación	Und	Zonas estables sin reforestar a lo largo del camino	Cuando no se haya reforestado zonas inestables conforme al cronograma se aplicara 0.25 de la UIT por cada zona inestable sin reforestar.	Se descontará en cada pago conforme al informe del inspector.
Vigilancia y control	Km	Incumplimiento no mayor a 15 días	Cuando supera la cantidad días de la tolerancia se aplicara 0.25 de la UIT por cada día observada.	Se descontará en cada pago conforme al informe del inspector.
Reparación de muros secos	m3	Menos de 5 m de muro en mal estado en un (1) km de carretera	En caso de no cumplir la tolerancia se aplicara 0.25 de la UIT por cada muro observado.	Se descontará en cada pago conforme al informe del inspector.
Reparación de pontones	und	Pontones en buen estado	En caso de no cumplir la tolerancia se aplicará 0.5 de la UIT por cada pontón no reparado	Se descontará en cada pago conforme al informe del inspector.

CAUSALES	PENALIDAD ( FORMA DE CALCULO)	PROCEDIMIENTO DE COBRO
En caso el contratista incumpla con su obligación de ejecutar la prestación con el personal acreditado o debidamente sustituido.	Se aplicara 0.5 de una UIT por cada día de ausencia del personal.	Se descontará en cada pago conforme al informe del inspector
No presentar oportunamente los informes o no subsanar las observaciones efectuadas por el inspector dentro del plazo otorgado.	Se aplicará 0.25 de una UIT por cada día de demora	Se descontará en cada pago conforme al informe del inspector
Incumplimiento del uso de señales de seguridad para realizar las actividades	Se aplicará 1 UIT por incumplimiento	Se descontará en cada pago conforme al informe del inspector
Incumplimiento de uso de implementos de seguridad (mameluco, casco, botas, guantes, gafas y mascarillas).	Se aplicará 0.25 de la UIT por cada personal que incumpla el uso de implementos de seguridad	Se descontará en cada pago conforme al informe del inspector



En caso no se implemente los seguros (SCTR y SOAT)	Se aplicará 0.25 de una UIT por cada personal sin seguros, o vehículos sin SOAT	Se descontará en cada pago conforme al informe del inspector
Ausencia del Ing. Residente del servicio.	Se aplicará 0.25 de una UIT por cada día de ausencia.	Se descontará en cada pago conforme al informe del inspector
No usar material seleccionado de cantera para el bacheo.	Se aplicará 0.5 de una UIT por cada evento que se detecte	Se descontará en cada pago conforme al informe del inspector
No presentar en los informes fotos y videos de cada día fechados y georreferenciados	Se aplicará 0.25 de una UIT por cada informe	Se descontará en cada pago conforme al informe del inspector
No utilizar movilidad adecuado para transporte del personal (trabajadores) y herramientas.	Se aplicará 0.25 de una UIT por cada evento que se detecte	Se descontará en cada pago conforme al informe del inspector

Estas penalidades se deducen de los pagos a cuenta o del pago final, según corresponda; o si fuera necesario, se cobra del monto resultante de la ejecución de la garantía de fiel cumplimiento.

Estos dos (2) tipos de penalidades pueden alcanzar cada una un monto máximo equivalente al diez por ciento (10%) del monto del contrato vigente, o de ser el caso, del ítem que debió ejecutarse.

Cuando se llegue a cubrir el monto máximo de la penalidad por mora o el monto máximo para otras penalidades, de ser el caso, LA ENTIDAD puede resolver el contrato por incumplimiento.

**CLÁUSULA DÉCIMA CUARTA: RESOLUCIÓN DEL CONTRATO**

Cualquiera de las partes puede resolver el contrato, de conformidad con el numeral 32.3 del artículo 32 y artículo 36 de la Ley de Contrataciones del Estado, y el artículo 164 de su Reglamento. De darse el caso, LA ENTIDAD procederá de acuerdo a lo establecido en el artículo 165 del Reglamento de la Ley de Contrataciones del Estado. Además por el incumplimiento de su oferta presentado en lo referentes a personal y equipos.

**CLÁUSULA DÉCIMA QUINTA: RESPONSABILIDAD DE LAS PARTES**

Cuando se resuelva el contrato por causas imputables a algunas de las partes, se debe resarcir los daños y perjuicios ocasionados, a través de la indemnización correspondiente. Ello no obsta la aplicación de las sanciones administrativas, penales y pecuniarias a que dicho incumplimiento diere lugar, en el caso que éstas correspondan.

Lo señalado precedentemente no exime a ninguna de las partes del cumplimiento de las demás obligaciones previstas en el presente contrato.

**CLÁUSULA DÉCIMA SEXTA: ANTICORRUPCIÓN**

EL CONTRATISTA declara y garantiza no haber, directa o indirectamente, o tratándose de una persona jurídica a través de sus socios, integrantes de los órganos de administración, apoderados, representantes legales, funcionarios, asesores o personas vinculadas a las que se refiere el artículo 7 del Reglamento de la Ley de Contrataciones del Estado, ofrecido, negociado o efectuado, cualquier pago o, en general, cualquier beneficio o incentivo ilegal en relación al contrato.

Asimismo, el CONTRATISTA se obliga a conducirse en todo momento, durante la ejecución del contrato, con honestidad, probidad, veracidad e integridad y de no cometer actos ilegales o de corrupción, directa o indirectamente o a través de sus socios, accionistas, participacionistas, integrantes de los órganos de administración, apoderados, representantes legales, funcionarios, asesores y personas vinculadas a las que se refiere el artículo 7 del Reglamento de la Ley de Contrataciones del Estado

Además, EL CONTRATISTA se compromete a i) comunicar a las autoridades competentes, de manera directa y oportuna, cualquier acto o conducta ilícita o corrupta de la que tuviera



conocimiento; y ii) adoptar medidas técnicas, organizativas y/o de personal apropiadas para evitar los referidos actos o prácticas.

**CLÁUSULA DÉCIMA SÉTIMA: MARCO LEGAL DEL CONTRATO**

Sólo en lo no previsto en este contrato, en la Ley de Contrataciones del Estado y su Reglamento, en las directivas que emita el OSCE y demás normativa especial que resulte aplicable, serán de aplicación supletoria las disposiciones pertinentes del Código Civil vigente, cuando corresponda, y demás normas de derecho privado.

**CLÁUSULA DÉCIMA OCTAVA: SOLUCIÓN DE CONTROVERSIAS<sup>1</sup>**

Las controversias que surjan entre las partes durante la ejecución del contrato se resuelven mediante conciliación o arbitraje, según el acuerdo de las partes.

Cualquiera de las partes tiene derecho a iniciar el arbitraje a fin de resolver dichas controversias dentro del plazo de caducidad previsto en la Ley de Contrataciones del Estado y su Reglamento.

Facultativamente, cualquiera de las partes tiene el derecho a solicitar una conciliación dentro del plazo de caducidad correspondiente, según lo señalado en el artículo 224 del Reglamento de la Ley de Contrataciones del Estado, sin perjuicio de recurrir al arbitraje, en caso no se llegue a un acuerdo entre ambas partes o se llegue a un acuerdo parcial. Las controversias sobre nulidad del contrato solo pueden ser sometidas a arbitraje.

El Laudo arbitral emitido es inapelable, definitivo y obligatorio para las partes desde el momento de su notificación, según lo previsto en el numeral 45.21 del artículo 45 de la Ley de Contrataciones del Estado.

**CLÁUSULA DÉCIMA NOVENA: FACULTAD DE ELEVAR A ESCRITURA PÚBLICA**

Cualquiera de las partes puede elevar el presente contrato a Escritura Pública corriendo con todos los gastos que demande esta formalidad.

**CLÁUSULA VIGÉSIMA: DOMICILIO PARA EFECTOS DE LA EJECUCIÓN CONTRACTUAL**

Las partes declaran el siguiente domicilio para efecto de las notificaciones que se realicen durante la ejecución del presente contrato:

DOMICILIO DE LA ENTIDAD: Av. Alameda Perú N° 525 Tingo María- Rupa Rupa - Huánuco.

DOMICILIO DEL CONTRATISTA: Jr. Tupác Amarú Mza B Lote O A.H. Los Pinos – Amarilis – Huánuco – Huánuco.

La variación del domicilio aquí declarado de alguna de las partes debe ser comunicada a la otra parte, formalmente y por escrito, con una anticipación no menor de quince (15) días calendario.

De acuerdo con las bases integradas, la oferta y las disposiciones del presente contrato, las partes lo firman por duplicado en señal de conformidad en la ciudad de Tingo Maria 25 de agosto del 2020.



MUNICIPALIDAD PROVINCIAL DE LEONCIO PRADO  
TINGO MARIA  
Abog. Miguel Angel MEZA MALPARTIDA  
ALCALDE  
"LA ENTIDAD"

*[Signature]*  
"EL CONTRATISTA"

<sup>1</sup> De acuerdo con el numeral 225.3 del artículo 225 del Reglamento, las partes pueden recurrir al arbitraje ad hoc cuando las controversias deriven de procedimientos de selección cuyo valor referencial sea menor o igual a cinco millones con 00/100 soles (S/ 5 000 000.00).



PERÚ

Ministerio  
de Transportes  
y Comunicaciones

Viceministerio  
de Transportes

Provias  
Descentralizado



Municipalidad Provincial de  
Leoncio Prado

71

# **6.8. COPIA DE RESOLUCIÓN DE APROBACIÓN DE PLAN DE TRABAJO**





"Año de la Universalización de la Salud"

**RESOLUCIÓN GERENCIAL N° 074 -2020-GIDL/MPLP**

Tingo María, 16 de octubre del 2020

Visto CARTA N° 006-2020-CSVP/CEO, de fecha 08/10/2020, el Inspector designado del Consorcio Supervisor Vial Pacae, la Ing. Cesar Eugenio Orizano, quien remite, con opinión favorable el plan de trabajo y recomienda la aprobación del mismo vía acto administrativo correspondiente y.

**CONSIDERANDO:**

El artículo 194 de la Constitución Política del Perú, modificado por las Leyes de Reforma Constitucional N° 27680, 28607 y 30305, establece que las municipalidades provinciales y distritales son los órganos de gobierno local. Tienen autonomía política, económica y administrativa en los asuntos de su competencia, concordante con el Art. II del Título Preliminar de la Ley Orgánica de Municipalidades N° 27972. Dicha autonomía radica en la facultad de ejercer actos de gobierno, administrativos y de administración, con sujeción al ordenamiento jurídico;

Mediante Decreto Supremo N° 044-2020-PCM, se promulga el Estado de Emergencia Nacional, ampliado temporalmente mediante los Decretos Supremos N° 051-2020-PCM, N° 064-2020-PCM, N° 075-2020-PCM, N° 083-2020-PCM, N° 094-2020-PCM, N° 116-2020-PCM y N° 135-2020-PCM; y precisado o modificado por los Decretos Supremos N° 045-2020-PCM, N° 046-2020-PCM, N° 051-2020-PCM, N° 053-2020-PCM, N° 057-2020-PCM, N° 058-2020-PCM, N° 061-2020-PCM, N° 063-2020-PCM, N° 064-2020-PCM, N° 068-2020-PCM, N° 072-2020-PCM, N° 083-2020-PCM, N° 094-2020-PCM, N° 116-2020-PCM, N° 129-2020-PCM, N° 135-2020-PCM y N° 139-2020-PCM, a partir del martes 01 de setiembre de 2020 hasta el miércoles 30 de setiembre de 2020, por las graves circunstancias que afectan la vida de la Nación a consecuencia del COVID-19;

Con Decreto de Urgencia N° 070-2020 - Decreto de Urgencia para la Reactivación Económica y Atención de la población a través de la Inversión Pública y gasto corriente, ante la Emergencia Sanitaria producida por el Covid-19, tiene por objeto establecer medidas extraordinarias para la reactivación económica ante la Emergencia Sanitaria producida por el COVID-19, en materia de inversiones, gasto corriente y otras actividades para la generación de empleo, así como medidas que permitan a las entidades del Gobierno Nacional, los Gobiernos Regionales y los Gobiernos Locales, implementar en el marco de sus competencias, la ejecución de acciones oportunas, en el marco de la emergencia sanitaria generada por la pandemia del COVID-19, para la reactivación de la actividad económica a nivel nacional y atención a la población, fomentando el trabajo local a través del empleo de la mano de obra especializada y no especializada en el mantenimiento periódico y rutinario de las vías nacionales, departamentales y vecinales. Estableciéndose en el Artículo 4. Financiamiento de medidas en materia de infraestructura de vías urbanas, equipamiento urbano y de saneamiento urbano y rural (...), con cargo a los recursos de la Reserva de Contingencia del Ministerio de Economía y Finanzas, a favor de diversos Gobiernos Locales, para financiar la ejecución de proyectos de inversión e Inversiones de Optimización, de Ampliación Marginal, de Rehabilitación y de Reposición (IOARR) en materia de vías urbanas, planeamiento urbano y rural y conservación y ampliación de las áreas verdes y ornato público y saneamiento urbano y rural (...);

Que, en concordancia con los términos de referencia del vínculo contractual, con Carta N° 257-2020-GIDL/MPLP, de fecha 15/09/2020, el Gerente de Infraestructura y Desarrollo Local, remite el plan de trabajo al inspector para su evaluación y pronunciamiento, por cuanto corresponde al inspector emitir la opinión favorable del plan de trabajo elaborado por el contratista;

Que, con CARTA N° 006-2020-CSVP/CEO/HCO, de fecha 08/10/2020, el Inspector designado del Consorcio Supervisor Vial Pacae, la Ing. Cesar Eugenio Orizano, quien remite, con opinión favorable el plan de trabajo y recomienda la aprobación del mismo vía acto administrativo correspondiente.





"Año de la 'Universalización de la Salud'"

Que, de conformidad al numeral 6.2 FASE I: PLAN DE TRABAJO – inciso C tercer párrafo, que precisa: Una vez se cuente con la opinión favorable del inspector, el área usuaria de la Entidad podrá aprobar y comunicar al contratista el Plan de Trabajo. Del anexo de la R.M. N° 0339-2020-MTC/01.02.

**SE RESUELVE:**

**ARTÍCULO PRIMERO: APROBAR** el Plan de Trabajo del servicio de mantenimiento, periódico y rutinario del camino vecinal en intervención según Contrato N° 032-2020-MPLP-TM denominado: "EMP. PE-5N (PACAE)-ALTO PACAE, EMP PE-5N (PACAE)-PAMPA HERMOSA-ENRIQUE VALERA, DEL DISTRITO DE SANTO DOMINGO DE ANDA, PROVINCIA DE LEONCIO PRADO, REGIÓN HUANUCO"; formulado por el contratista CONSORCIO MANTENIMIENTO VIAL PACAE, por lo expuesto en la parte considerativa de la presente resolución. Bajo el siguiente detalle:

**COSTO DEL SERVICIO: S/ 912,107.61** (Novecientos Doce Mil Ciento Siete con 61/100 soles)

N°	ACTIVIDADES/COMPONENTES	Unidad de medida	Cantidad	Costo unitario (soles)	Costo subtotal (soles)
1	<b>MANTENIMIENTO PERIODICO</b>				
	CAMINO VECINAL EMP PE-5N (PACAE)-ALTO PACAE, EMP PE-5N (PACAE)-PAMPA HERMOSA-ENRIQUE VALERA	km	13.511	39,979.376	540,039.75
2	<b>MANTENIMIENTO RUTINARIO</b>				
	CAMINO VECINAL EMP PE-5N (PACAE)-ALTO PACAE, EMP PE-5N (PACAE)-PAMPA HERMOSA-ENRIQUE VALERA	km	13.511	7,223.562	97,597.54
3	<b>INVENTARIO DE CONDICION VIAL</b>				
	CAMINO VECINAL EMP PE-5N (PACAE)-ALTO PACAE, EMP PE-5N (PACAE)-PAMPA HERMOSA-ENRIQUE VALERA	und.	1	6,506.50	6,506.50

COSTO DIRECTO		644,143.79
GASTOS GENERALES	10 00%	64,414.38
UTILIDAD	10 00%	64,414.38
<b>SUB TOTAL</b>		<b>772,972.55</b>
IMPUESTOS (IGV)	18%	139,135.06
<b>TOTAL DE PRESUPUESTO</b>		<b>912,107.61</b>

**PLAZO DE EJECUCION:** 425 días calendario (60 d.c. mantenimiento periódico, 360 d.c. mantenimiento rutinario, 5 d.c. inventario de condición vial)

**ARTÍCULO SEGUNDO: ENCARGAR** a la Gerencia de Infraestructura y Desarrollo Local, y demás áreas pertinentes el cumplimiento del presente acto administrativo; notificándose a los interesados (contratista e inspector) conforme a Ley.

**ARTICULO TERCERO: NOTIFICAR** a la Subgerencia de Informática y Sistemas para su PUBLICACION en el portal de transparencia de la Municipalidad Provincial de Leoncio Prado.

**Regístrese, comuníquese, cúmplase y archívese.**

MUNICIPALIDAD PROVINCIAL DE LEONCIO PRADO  
TINGO MARÍA

*Ing. JOSEPH CELIS GUERRA*  
GERENTE DE INFRAESTRUCTURA  
Y DE SARROLLO LOCAL



## 6.9. SUSTENTO DE METRADOS





PERÚ

Ministerio de Transportes  
y Comunicaciones

## CONSORCIO MANTENIMIENTO VIAL PACAE



### RESUMEN DE METRADOS OBRAS PRELIMINARES

**ACTIVIDAD:** "SERVICIO PARA LA EJECUCIÓN DEL MANTENIMIENTO VIAL DEL CAMINO  
VECINAL: "EMP.PE-5N(PACAE)-ALTO PACAE,EMP.PE-5N(PACAE)-PAMPA HERMOSA-  
ENRIQUE VALERA DISTRITO DE SANTO DOMINGO DE ANDA,PROVINCIA DE LEONCIO  
PRADO REGIÓN HUÁNUCO"

**ACTIVIDAD : 01.00 OBRAS PRELIMINARES**

**FECHA :OCTUBRE 2020**

ITEM	PARTIDA	UNIDAD	METRADO	TOTAL
01.01	Movilizacion y Desmovilizacion de Equipo	glb	0.50	0.50
01.02	Trazo y Replanteo	km	13.51	13.51

  
 Sherly Morales Villanueva  
 INGENIERO CIVIL  
 Reg. CIP. N° 133120

  
 Cesar Eugenio Orzano  
 INGENIERO CIVIL  
 REG. CIP: 149837

**SUSTENTO DE METRADOS - TRABAJOS PRELIMINARES**

**ACTIVIDAD:** "SERVICIO PARA LA EJECUCIÓN DEL MANTENIMIENTO VIAL DEL CAMINO VECINAL: "EMP. PE-5N(PACAE)-ALTO PACAE, EMP. PE-5N(PACAE)-PAMPA HERMOSA-ENRIQUE VALERA DISTRITO DE SANTO DOMINGO DE ANDA, PROVINCIA DE LEONCIO PRADO REGIÓN HUÁNUCO"

**FECHA** :OCTUBRE 2020

**01.01 Movilizacion y Desmovilizacion de Equipo**

Descripción	Unidad	Parcial
Movilizacion y Desmovilizacion de Equipo	Glb	0.50

**01.02 Trazo y Replanteo**

Descripción	Unidad	Parcial
Trazo y Replanteo	Km	13.51

PROGRESIVA INICIO	PROGRESIVA FINAL	LONGITUD (m)	TRAZO Y REPLANTEO (KM)
<b>SUB TRAMO I: EMP. PE-5N(PACAE)-PAMPA HERMOSA-ENRIQUE VALERA</b>			
0+000	1+000	1000.00	1.000
1+000	2+000	1000.00	1.000
2+000	3+000	1000.00	1.000
3+000	4+000	1000.00	1.000
4+000	5+000	1000.00	1.000
5+000	6+000	1000.00	1.000
6+000	7+000	1000.00	1.000
7+000	8+000	1000.00	1.000
8+000	9+591	1591.00	1.591
<b>SUBTRAMO II: EMP. PE-5N(PACAE)-ALTO PACAE</b>			
0+000	1+000	1000.00	1.000
1+000	2+000	1000.00	1.000
2+000	3+000	1000.00	1.000
3+000	3+920	920.00	0.920
TOTAL			13.511

 Sherly S. Torres Vitanueva  
 INGENIERO CIVIL  
 Reg CIP N° 13312@





## CONSORCIO MANTENIMIENTO VIAL PACAE



### RESUMEN DE METRADOS PAVIMENTOS

**ACTIVIDAD:** "SERVICIO PARA LA EJECUCIÓN DEL MANTENIMIENTO VIAL DEL CAMINO VECINAL:"EMP.PE-5N(PACAE)-ALTO PACAE,EMP.PE-5N(PACAE)-PAMPA HERMOSA-ENRIQUE VALERA DISTRITO DE SANTO DOMINGO DE ANDA,PROVINCIA DE LEONCIO PRADO REGIÓN HUÁNUCO"

**ACTIVIDAD :** 02. PAVIMENTOS

**FECHA :** OCTUBRE 2020

ITEM	PARTIDA	UNIDAD	METRADO	TOTAL
02.01	CAPA NIVELANTE E=0.05 CM, RUTA HU-588	m3	753.29	753.29
02.02	CAPA NIVELANTE E=0.05 CM, RUTA HU-588	m3	275.88	275.88
02.03	MATERIAL GRANULAR DE CANTERA PARA ESTABILIZADO E=0.15 m, RUTA HU-588	m3	236.44	236.44
02.04	MATERIAL GRANULAR DE CANTERA PARA ESTABILIZADO E=0.15 m, RUTA HU-588	m3	0.00	0.00



  
 INGENIERO CIVIL  
 Reg. CIP. N° 133129

  
**César Eugenio Orizano**  
 INGENIERO CIVIL  
 REG. CIP: 149837





PERU Ministerio de Transportes y Comunicaciones

## CONSORCIO MANTENIMIENTO VIAL PACAE



### METRADOS PAVIMENTOS

**PROYECTO:** "SERVICIO PARA LA EJECUCIÓN DEL MANTENIMIENTO VIAL DEL CAMINO VECINAL:"EMP.PE-5N(PACAE)-ALTO PACAE,EMP.PE-5N(PACAE)-PAMPA HERMOSA-ENRIQUE VALERA DISTRITO DE SANTO DOMINGO DE ANDA,PROVINCIA DE LEONCIO PRADO REGIÓN HUÁNUCO"

**ACTIVIDAD :** 02. PAVIMENTOS

**FECHA :** OCTUBRE 2020

02.01 CAPA NIVELANTE E=0.05 CM, RUTA HU-588

753.29 m<sup>3</sup>

02.02 CAPA NIVELANTE E=0.05 CM, RUTA HU-586

275.88 m<sup>3</sup>

Progresiva		Longitud	Ancho Prom. de	Espesor	Area	Area S/A	Area Total	Vol. Total
Inicio	Final	m	la Via	m	m <sup>2</sup>	m <sup>2</sup>	m <sup>2</sup>	m <sup>3</sup>
<b>SUB TRAMO I: EMP.PE-5N(PACAE)-PAMPA HERMOSA-ENRIQUE VALERA -HU-588</b>								
06+050	06+100	50.00	4.0	0.05	200.00	4.00	204.00	10.20
06+100	06+150	50.00	5.0	0.05	250.00	5.00	255.00	12.75
06+150	06+200	50.00	4.5	0.05	225.00	4.50	229.50	11.48
06+200	06+250	50.00	4.5	0.05	225.00	4.50	229.50	11.48
06+250	06+300	50.00	4.0	0.05	200.00	4.00	204.00	10.20
06+300	06+350	50.00	5.0	0.05	250.00	5.00	255.00	12.75
06+350	06+400	50.00	5.0	0.05	250.00	5.00	255.00	12.75
06+400	06+450	50.00	3.5	0.05	175.00	3.50	178.50	8.93
06+450	06+500	50.00	3.5	0.05	175.00	3.50	178.50	8.93
06+500	06+550	50.00	3.5	0.05	175.00	3.50	178.50	8.93
06+550	06+600	50.00	3.5	0.05	175.00	3.50	178.50	8.93
06+600	06+650	50.00	3.5	0.05	175.00	3.50	178.50	8.93
06+650	06+700	50.00	4.0	0.05	200.00	4.00	204.00	10.20
06+700	06+750	50.00	4.0	0.05	200.00	4.00	204.00	10.20
06+750	06+800	50.00	5.0	0.05	250.00	5.00	255.00	12.75
06+800	06+850	50.00	4.5	0.05	225.00	4.50	229.50	11.48
06+850	06+900	50.00	4.5	0.05	225.00	4.50	229.50	11.48
06+900	06+950	50.00	3.5	0.05	175.00	3.50	178.50	8.93
06+950	07+000	50.00	4.5	0.05	225.00	4.50	229.50	11.48
07+000	07+050	50.00	4.5	0.05	225.00	4.50	229.50	11.48
07+050	07+100	50.00	4.5	0.05	225.00	4.50	229.50	11.48
07+100	07+150	50.00	4.5	0.05	225.00	4.50	229.50	11.48
07+150	07+200	50.00	4.0	0.05	200.00	4.00	204.00	10.20
07+200	07+250	50.00	4.0	0.05	200.00	4.00	204.00	10.20
07+250	07+300	50.00	4.0	0.05	200.00	4.00	204.00	10.20
07+300	07+350	50.00	4.5	0.05	225.00	4.50	229.50	11.48
07+350	07+400	50.00	5.0	0.05	250.00	5.00	255.00	12.75
07+400	07+450	50.00	5.0	0.05	250.00	5.00	255.00	12.75
07+450	07+500	50.00	4.5	0.05	225.00	4.50	229.50	11.48
07+500	07+550	50.00	4.5	0.05	225.00	4.50	229.50	11.48



Sherly S. Morales Villanueva  
INGENIERO CIVIL  
Reg CIP N° 133129



César Eugenio Orizano  
INGENIERO CIVIL  
REG. CIP: 149837



PERU Ministerio de Transportes y Comunicaciones

## CONSORCIO MANTENIMIENTO VIAL PACAE



### METRADOS PAVIMENTOS

**PROYECTO:** "SERVICIO PARA LA EJECUCIÓN DEL MANTENIMIENTO VIAL DEL CAMINO VECINAL:"EMP.PE-5N(PACAE)-ALTO PACAE,EMP.PE-5N(PACAE)-PAMPA HERMOSA-ENRIQUE VALERA DISTRITO DE SANTO DOMINGO DE ANDA,PROVINCIA DE LEONCIO PRADO REGIÓN HUÁNUCO"

**ACTIVIDAD :** 02. PAVIMENTOS

**FECHA :** OCTUBRE 2020

**02.01 CAPA NIVELANTE E=0.05 CM, RUTA HU-588**

**753.29 m3**

**02.02 CAPA NIVELANTE E=0.05 CM, RUTA HU-586**

**275.88 m3**

07+550	07+600	50.00	4.5	0.05	225.00	4.50	229.50	11.48
07+600	07+650	50.00	4.0	0.05	200.00	4.00	204.00	10.20
07+650	07+700	50.00	4.0	0.05	200.00	4.00	204.00	10.20
07+700	07+750	50.00	3.5	0.05	175.00	3.50	178.50	8.93
07+750	07+800	50.00	5.0	0.05	250.00	5.00	255.00	12.75
07+800	07+850	50.00	4.5	0.05	225.00	4.50	229.50	11.48
07+850	07+900	50.00	5.0	0.05	250.00	5.00	255.00	12.75
07+900	07+950	50.00	3.5	0.05	175.00	3.50	178.50	8.93
07+950	08+000	50.00	4.0	0.05	197.50	3.95	201.45	10.07
08+000	08+050	50.00	4.0	0.05	197.50	3.95	201.45	10.07
08+050	08+100	50.00	4.0	0.05	197.50	3.95	201.45	10.07
08+100	08+150	50.00	4.0	0.05	197.50	3.95	201.45	10.07
08+150	08+200	50.00	4.0	0.05	197.50	3.95	201.45	10.07
08+200	08+250	50.00	4.0	0.05	197.50	3.95	201.45	10.07
08+250	08+300	50.00	4.3	0.05	212.50	4.25	216.75	10.84
08+300	08+350	50.00	4.3	0.05	212.50	4.25	216.75	10.84
08+350	08+400	50.00	4.3	0.05	212.50	4.25	216.75	10.84
08+400	08+450	50.00	4.3	0.05	212.50	4.25	216.75	10.84
08+450	08+500	50.00	4.3	0.05	212.50	4.25	216.75	10.84
08+500	08+550	50.00	4.3	0.05	212.50	4.25	216.75	10.84
08+550	08+600	50.00	4.3	0.05	212.50	4.25	216.75	10.84
08+600	08+650	50.00	3.5	0.05	175.00	3.50	178.50	8.93
08+650	08+700	50.00	3.5	0.05	175.00	3.50	178.50	8.93
08+700	08+750	50.00	4.9	0.05	242.50	4.85	247.35	12.37
08+750	08+800	50.00	4.9	0.05	242.50	4.85	247.35	12.37
08+800	08+850	50.00	4.9	0.05	242.50	4.85	247.35	12.37
08+850	08+900	50.00	4.5	0.05	225.00	4.50	229.50	11.48
08+900	08+950	50.00	5.0	0.05	250.00	5.00	255.00	12.75
08+950	09+000	50.00	3.5	0.05	175.00	3.50	178.50	8.93
09+000	09+050	50.00	3.5	0.05	175.00	3.50	178.50	8.93



Sheryly S. Morales Villanueva  
INGENIERO CIVIL  
Reg. CIP. N° 133129



César Eugenio Orizano  
INGENIERO CIVIL  
REG. CIP: 149837



PERU Ministerio de Transportes y Comunicaciones

## CONSORCIO MANTENIMIENTO VIAL PACAE



### METRADOS PAVIMENTOS

PROYECTO: "SERVICIO PARA LA EJECUCIÓN DEL MANTENIMIENTO VIAL DEL CAMINO VECINAL: "EMP.PE-5N(PACAE)-ALTO PACAE,EMP.PE-5N(PACAE)-PAMPA HERMOSA-ENRIQUE VALERA DISTRITO DE SANTO DOMINGO DE ANDA,PROVINCIA DE LEONCIO PRADO REGIÓN HUÁNUCO"

ACTIVIDAD : 02. PAVIMENTOS

FECHA : OCTUBRE 2020

02.01 CAPA NIVELANTE E=0.05 CM, RUTA HU-588

753.29 m3

02.02 CAPA NIVELANTE E=0.05 CM, RUTA HU-586

275.88 m3

09+050	09+100	50.00	3.5	0.05	175.00	3.50	178.50	8.93
09+100	09+150	50.00	3.5	0.05	175.00	3.50	178.50	8.93
09+150	09+200	50.00	3.5	0.05	175.00	3.50	178.50	8.93
09+200	09+250	50.00	4.7	0.05	232.50	4.65	237.15	11.86
09+250	09+300	50.00	3.9	0.05	192.50	3.85	196.35	9.82
09+300	09+350	50.00	3.9	0.05	192.50	3.85	196.35	9.82
09+350	09+400	50.00	3.9	0.05	192.50	3.85	196.35	9.82
09+400	09+450	50.00	3.9	0.05	192.50	3.85	196.35	9.82
09+450	09+500	50.00	3.9	0.05	192.50	3.85	196.35	9.82
09+500	09+550	50.00	3.9	0.05	192.50	3.85	196.35	9.82
09+550	09+591	41.00	3.9	0.05	157.85	3.16	161.01	8.05
<b>TOTAL</b>		<b>4,591.00</b>			<b>19,420.35</b>	<b>388.41</b>	<b>19,808.76</b>	<b>753.29</b>



Sherly S. Morales Villanueva  
INGENIERO CIVIL  
Reg. CIP N° 133129

  
César Eugenio Orizano  
INGENIERO CIVIL  
REG. CIP: 149837





PERU Ministerio de Transportes y Comunicaciones

## CONSORCIO MANTENIMIENTO VIAL PACAE



### METRADOS PAVIMENTOS

PROYECTO: "SERVICIO PARA LA EJECUCIÓN DEL MANTENIMIENTO VIAL DEL CAMINO VECINAL:"EMP.PE-5N(PACAE)-ALTO PACAE,EMP.PE-5N(PACAE)-PAMPA HERMOSA-ENRIQUE VALERA DISTRITO DE SANTO DOMINGO DE ANDA,PROVINCIA DE LEONCIO PRADO REGIÓN HUÁNUCO"

ACTIVIDAD : 02. PAVIMENTOS

FECHA : OCTUBRE 2020

02.01 CAPA NIVELANTE E=0.05 CM, RUTA HU-588

753.29 m<sup>3</sup>

02.02 CAPA NIVELANTE E=0.05 CM, RUTA HU-586

275.88 m<sup>3</sup>

Progresiva		Longitud	Ancho Prom. de	Espesor	Area	Area S/A	Area Total	Vol. Total
Inicio	Final	m	la Via	m	m <sup>2</sup>	m <sup>2</sup>	m <sup>2</sup>	m <sup>3</sup>
<b>SUBTRAMO II: EMP.PE-5N(PACAE)-ALTO PACAE - HU-586</b>								
02+500	02+550	50.00	3.5	0.05	175.00	3.50	178.50	8.93
02+550	02+600	50.00	3.5	0.05	175.00	3.50	178.50	8.93
02+600	02+650	50.00	3.5	0.05	175.00	3.50	178.50	8.93
02+650	02+700	50.00	4.0	0.05	200.00	4.00	204.00	10.20
02+700	02+750	50.00	4.0	0.05	200.00	4.00	204.00	10.20
02+750	02+800	50.00	3.5	0.05	175.00	3.50	178.50	8.93
02+800	02+850	50.00	3.5	0.05	175.00	3.50	178.50	8.93
02+850	02+900	50.00	3.5	0.05	175.00	3.50	178.50	8.93
02+900	02+950	50.00	3.5	0.05	175.00	3.50	178.50	8.93
02+950	03+000	50.00	4.0	0.05	200.00	4.00	204.00	10.20
03+000	03+050	50.00	4.0	0.05	200.00	4.00	204.00	10.20
03+050	03+100	50.00	3.5	0.05	175.00	3.50	178.50	8.93
03+100	03+150	50.00	3.7	0.05	182.50	3.65	186.15	9.31
03+150	03+200	50.00	3.8	0.05	187.50	3.75	191.25	9.56
03+200	03+250	50.00	4.5	0.05	225.00	4.50	229.50	11.48
03+250	03+300	50.00	3.5	0.05	175.00	3.50	178.50	8.93
03+300	03+350	50.00	3.9	0.05	194.50	3.89	198.39	9.92
03+350	03+400	50.00	3.5	0.05	175.00	3.50	178.50	8.93
03+400	03+450	50.00	3.5	0.05	175.00	3.50	178.50	8.93
03+450	03+500	50.00	5.0	0.05	250.00	5.00	255.00	12.75
03+500	03+550	50.00	4.0	0.05	200.00	4.00	204.00	10.20
03+550	03+600	50.00	4.0	0.05	200.00	4.00	204.00	10.20
03+600	03+650	50.00	4.0	0.05	200.00	4.00	204.00	10.20
03+650	03+700	50.00	5.0	0.05	250.00	5.00	255.00	12.75
03+700	03+750	50.00	4.0	0.05	200.00	4.00	204.00	10.20
03+750	03+800	50.00	3.5	0.05	175.00	3.50	178.50	8.93
03+800	03+850	50.00	3.5	0.05	175.00	3.50	178.50	8.93
03+850	03+900	50.00	3.5	0.05	175.00	3.50	178.50	8.93
03+900	03+920	20.00	3.5	0.05	70.00	1.40	71.40	3.57
<b>TOTAL</b>		<b>3,920.00</b>			<b>14,729.50</b>	<b>294.59</b>	<b>15,024.09</b>	<b>275.88</b>



Sheryl S. Morales Vilanueva  
INGENIERO CIVIL  
Reg. CIP. N° 133127



Cesar Eugenio Orizano  
INGENIERO CIVIL  
REG. CIP: 149837

**METRADOS PAVIMENTOS**

**PROYECTO:** "SERVICIO PARA LA EJECUCIÓN DEL MANTENIMIENTO VIAL DEL CAMINO VECINAL:"EMP.PE-5N(PACAE)-ALTO PACAE,EMP.PE-5N(PACAE)-PAMPA HERMOSA-ENRIQUE VALERA DISTRITO DE SANTO DOMINGO DE ANDA,PROVINCIA DE LEONCIO PRADO REGION HUÁNUCO"

**ACTIVIDAD :** 02. PAVIMENTOS

**FECHA :** OCTUBRE 2020

02.03 MATERIAL GRANULAR DE CANTERA PARA ESTABILIZADO E=0.15 m, RUTA HU-588 236.44 m3

02.04 MATERIAL GRANULAR DE CANTERA PARA ESTABILIZADO E=0.15 m, RUTA HU-586 0.00 m3

Progresiva		Longitud	Ancho Prom. de	Espeesor	Area	Area S/A	Area Total	Vol. Total
Inicio	Final	m	la Via	m	m <sup>2</sup>	m <sup>2</sup>	m <sup>2</sup>	m <sup>3</sup>
<b>SUB TRAMO I: EMP.PE-5N(PACAE)-PAMPA HERMOSA-ENRIQUE VALERA -HU-588</b>								
09+200	09+250	50.00	4.7	0.15	232.50	4.65	237.15	35.57
09+250	09+300	50.00	3.9	0.15	192.50	3.85	196.35	29.45
09+300	09+350	50.00	3.9	0.15	192.50	3.85	196.35	29.45
09+350	09+400	50.00	3.9	0.15	192.50	3.85	196.35	29.45
09+400	09+450	50.00	3.9	0.15	192.50	3.85	196.35	29.45
09+450	09+500	50.00	3.9	0.15	192.50	3.85	196.35	29.45
09+500	09+550	50.00	3.9	0.15	192.50	3.85	196.35	29.45
09+550	09+591	41.00	3.9	0.15	157.85	3.16	161.01	24.15
<b>TOTAL</b>		<b>9,591.00</b>			<b>38,170.35</b>	<b>763.41</b>	<b>38,933.76</b>	<b>236.44</b>

**Sherly Morales Villanueva**  
 INGENIERO CIVIL  
 Reg. CIP N° 133129

**César Eugenio Orizano**  
 INGENIERO CIVIL  
 REG. CIP: 149837



# CONSORCIO MANTENIMIENTO VIAL PACAE



ACTIVIDAD:

"SERVICIO PARA LA EJECUCIÓN DEL MANTENIMIENTO VIAL DEL CAMINO VECINAL: "EMP. PE-5N(PACAE)-ALTO PACAE, EMP. PE-5N(PACAE)-PAMPA HERMOSA-ENRIQUE VALERA DISTRITO DE SANTO DOMINGO DE ANDA, PROVINCIA DE LEONCIO PRADO REGIÓN HUÁNUCO"

PARTIDA

: 03. TRANSPORTE

FECHA

: OCTUBRE 2020

## RESUMEN DE METRADOS 03 TRANSPORTE

ITEM	PARTIDA	UNIDAD	METRADO
03.01	TRANSPORTE DE MATERIAL GRANULAR RUTA HU-588 HASTA 1 KM	m <sup>3</sup> -km	843.22
03.02	TRANSPORTE DE MATERIAL GRANULAR RUTA HU-588 MAYOR A 1 KM	m <sup>3</sup> -km	1,583.82
03.03	TRANSPORTE DE MATERIAL GRANULAR RUTA HU-586 HASTA 1 KM	m <sup>3</sup> -km	286.16
03.04	TRANSPORTE DE MATERIAL GRANULAR RUTA HU-586 MAYOR A 1 KM	m <sup>3</sup> -km	532.04
03.05	TRANSPORTE DE MATERIAL EXCEDENTE RUTA HU-588 HASTA 1 KM	m <sup>3</sup> -km	867.04
03.06	TRANSPORTE DE MATERIAL EXCEDENTE RUTA HU-588 MAYOR A 1 KM	m <sup>3</sup> -km	1,113.87
03.07	TRANSPORTE DE MATERIAL EXCEDENTE RUTA HU-586 HASTA 1 KM	m <sup>3</sup> -km	351.69
03.08	TRANSPORTE DE MATERIAL EXCEDENTE RUTA HU-586 MAYOR A 1 KM	m <sup>3</sup> -km	647.63

**Cesar Eugenio Orizano**  
 INGENIERO CIVIL  
 REG. CIP: 149837

Cesar Eugenio Orizano  
 INGENIERO CIVIL  
 Reg. CIP. N° 133129



03.01  
03.02

Sustento de metrados de transporte de Materiales Granulares

TRANSPORTE DE MATERIAL GRANULAR RUTA HU-588 HASTA 1 KM  
TRANSPORTE DE MATERIAL GRANULAR RUTA HU-588 MAYOR A 1 KM

843.22 m<sup>2</sup>-km  
1,583.82 m<sup>2</sup>-km

INICIO (km)	FIN (km)	Ecuación Empalme (m)	Código Cantera	Utilización de Canteras (km)	Participación %	Acceso (km)	D.L.P. 120.00 m (km)	Distancia (km)	Longitud (m)	Ancho (m)	Area (m <sup>2</sup> )	SA (m <sup>2</sup> )	Espesor (m)	Volumen (m <sup>3</sup> )	Momento (m <sup>2</sup> -km)	D=1km (m <sup>3</sup> -km)	D=1km (m <sup>3</sup> -km)	D=1km (m <sup>3</sup> -km)
6+000.00	6+050.00		C-1	5.50	100.00%	0.01	0.12	0.42	50.00	4.000	200.00	4.00	0.00	0.00	-	-	-	-
6+050.00	6+100.00		C-1	5.50	100.00%	0.01	0.12	0.47	50.00	4.000	200.00	4.00	0.00	0.00	-	-	-	-
6+100.00	6+150.00		C-1	5.50	100.00%	0.01	0.12	0.52	50.00	5.000	250.00	5.00	0.00	0.00	-	-	-	-
6+150.00	6+200.00		C-1	5.50	100.00%	0.01	0.12	0.57	50.00	4.500	225.00	4.50	0.00	0.00	-	-	-	-
6+200.00	6+250.00		C-1	5.50	100.00%	0.01	0.12	0.62	50.00	4.500	225.00	4.50	0.00	0.00	-	-	-	-
6+250.00	6+300.00		C-1	5.50	100.00%	0.01	0.12	0.67	50.00	4.000	200.00	4.00	0.00	0.00	-	-	-	-
6+300.00	6+350.00		C-1	5.50	100.00%	0.01	0.12	0.72	50.00	5.000	250.00	5.00	0.00	0.00	-	-	-	-
6+350.00	6+400.00		C-1	5.50	100.00%	0.01	0.12	0.77	50.00	5.000	250.00	5.00	0.00	0.00	-	-	-	-
6+400.00	6+450.00		C-1	5.50	100.00%	0.01	0.12	0.82	50.00	3.500	175.00	3.50	0.00	0.00	-	-	-	-
6+450.00	6+500.00		C-1	5.50	100.00%	0.01	0.12	0.87	50.00	3.500	175.00	3.50	0.00	0.00	-	-	-	-
6+500.00	6+550.00		C-1	5.50	100.00%	0.01	0.12	0.92	50.00	3.500	175.00	3.50	0.00	0.00	-	-	-	-
6+550.00	6+600.00		C-1	5.50	100.00%	0.01	0.12	0.97	50.00	3.500	175.00	3.50	0.00	0.00	-	-	-	-
6+600.00	6+650.00		C-1	5.50	100.00%	0.01	0.12	1.02	50.00	3.500	175.00	3.50	0.00	0.00	-	-	-	-
6+650.00	6+700.00		C-1	5.50	100.00%	0.01	0.12	1.07	50.00	4.000	200.00	4.00	0.00	0.00	-	-	-	-
6+700.00	6+750.00		C-1	5.50	100.00%	0.01	0.12	1.12	50.00	4.000	200.00	4.00	0.00	0.00	-	-	-	-
6+750.00	6+800.00		C-1	5.50	100.00%	0.01	0.12	1.17	50.00	5.000	250.00	5.00	0.05	12.75	14.85	12.75	12.75	2.10
6+800.00	6+850.00		C-1	5.50	100.00%	0.01	0.12	1.22	50.00	4.500	225.00	4.50	0.05	11.48	13.94	11.48	11.48	2.47
6+850.00	6+900.00		C-1	5.50	100.00%	0.01	0.12	1.27	50.00	4.500	225.00	4.50	0.05	11.48	14.52	11.48	11.48	3.04
6+900.00	6+950.00		C-1	5.50	100.00%	0.01	0.12	1.32	50.00	3.500	175.00	3.50	0.05	8.93	11.74	8.93	8.93	2.81
6+950.00	7+000.00		C-1	5.50	100.00%	0.01	0.12	1.37	50.00	4.500	225.00	4.50	0.05	11.48	15.66	11.48	11.48	4.19
7+000.00	7+050.00		C-1	5.50	100.00%	0.01	0.12	1.42	50.00	4.500	225.00	4.50	0.05	11.48	16.24	11.48	11.48	4.76
7+050.00	7+100.00		C-1	5.50	100.00%	0.01	0.12	1.47	50.00	4.500	225.00	4.50	0.05	11.48	16.81	11.48	11.48	5.34
7+100.00	7+150.00		C-1	5.50	100.00%	0.01	0.12	1.52	50.00	4.500	225.00	4.50	0.05	11.48	17.38	11.48	11.48	5.91
7+150.00	7+200.00		C-1	5.50	100.00%	0.01	0.12	1.57	50.00	4.000	200.00	4.00	0.05	10.20	15.96	10.20	10.20	5.76
7+200.00	7+250.00		C-1	5.50	100.00%	0.01	0.12	1.62	50.00	4.000	200.00	4.00	0.05	10.20	16.47	10.20	10.20	6.27
7+250.00	7+300.00		C-1	5.50	100.00%	0.01	0.12	1.67	50.00	4.000	200.00	4.00	0.05	10.20	16.98	10.20	10.20	6.78
7+300.00	7+350.00		C-1	5.50	100.00%	0.01	0.12	1.72	50.00	4.500	225.00	4.50	0.05	11.48	19.68	11.48	11.48	8.20
7+350.00	7+400.00		C-1	5.50	100.00%	0.01	0.12	1.77	50.00	5.000	250.00	5.00	0.05	12.75	22.50	12.75	12.75	9.75
7+400.00	7+450.00		C-1	5.50	100.00%	0.01	0.12	1.82	50.00	5.000	250.00	5.00	0.05	12.75	23.14	12.75	12.75	10.39
7+450.00	7+500.00		C-1	5.50	100.00%	0.01	0.12	1.87	50.00	4.500	225.00	4.50	0.05	11.48	21.40	11.48	11.48	9.93
7+500.00	7+550.00		C-1	5.50	100.00%	0.01	0.12	1.92	50.00	4.500	225.00	4.50	0.05	11.48	21.97	11.48	11.48	10.50
7+550.00	7+600.00		C-1	5.50	100.00%	0.01	0.12	1.97	50.00	4.500	225.00	4.50	0.05	11.48	22.55	11.48	11.48	11.07
7+600.00	7+650.00		C-1	5.50	100.00%	0.01	0.12	2.02	50.00	4.000	200.00	4.00	0.05	10.20	20.55	10.20	10.20	10.35
7+650.00	7+700.00		C-1	5.50	100.00%	0.01	0.12	2.07	50.00	4.000	200.00	4.00	0.05	10.20	21.06	10.20	10.20	10.86
7+700.00	7+750.00		C-1	5.50	100.00%	0.01	0.12	2.12	50.00	3.500	175.00	3.50	0.05	8.93	18.88	8.93	8.93	9.95
7+750.00	7+800.00		C-1	5.50	100.00%	0.01	0.12	2.17	50.00	5.000	250.00	5.00	0.05	12.75	27.60	12.75	12.75	14.85
7+800.00	7+850.00		C-1	5.50	100.00%	0.01	0.12	2.22	50.00	4.500	225.00	4.50	0.05	11.48	25.42	11.48	11.48	13.94
7+850.00	7+900.00		C-1	5.50	100.00%	0.01	0.12	2.27	50.00	5.000	250.00	5.00	0.05	12.75	28.88	12.75	12.75	18.13
7+900.00	7+950.00		C-1	5.50	100.00%	0.01	0.12	2.32	50.00	3.500	175.00	3.50	0.05	8.93	20.66	8.93	8.93	11.74
7+950.00	8+000.00		C-1	5.50	100.00%	0.01	0.12	2.37	50.00	3.950	197.50	3.95	0.05	10.07	23.82	10.07	10.07	13.75
8+000.00	8+050.00		C-1	5.50	100.00%	0.01	0.12	2.42	50.00	3.950	197.50	3.95	0.05	10.07	24.33	10.07	10.07	14.75
8+050.00	8+100.00		C-1	5.50	100.00%	0.01	0.12	2.47	50.00	3.950	197.50	3.95	0.05	10.07	24.83	10.07	10.07	15.26
8+100.00	8+150.00		C-1	5.50	100.00%	0.01	0.12	2.52	50.00	3.950	197.50	3.95	0.05	10.07	25.33	10.07	10.07	15.76
8+150.00	8+200.00		C-1	5.50	100.00%	0.01	0.12	2.57	50.00	3.950	197.50	3.95	0.05	10.07	25.84	10.07	10.07	16.26





03.01  
03.02

**Sustento de metrados de transporte de Materiales Granulares**

TRANSPORTE DE MATERIAL GRANULAR RUTA HIJ-588 HASTA 1 KM  
TRANSPORTE DE MATERIAL GRANULAR RUTA HIJ-588 MAYOR A 1 KM

843.22 m<sup>3</sup>-km  
1,563.82 m<sup>3</sup>-km

PAVIMENTOS																	
INICIO (km)	FIN (km)	Ecuación Emplante (m)	Código Cantera	Ubicación de Canteras (km)	Participación %	Acceso (km)	D.L.P. 120.00 m (km)	Distancia (km)	Longitud (m)	Ancho (m)	Area (m <sup>2</sup> )	SA (m <sup>2</sup> )	Espesor (m)	Volumen (m <sup>3</sup> )	Momento (m <sup>3</sup> -km)	D<=1km (m <sup>3</sup> -km)	D>1km (m <sup>3</sup> -km)
8+200.00	8+250.00		C-1	5.50	100.00%	0.01	0.12	2.62	50.00	3.950	197.50	3.95	0.05	10.07	26.34	10.07	16.27
8+250.00	8+300.00		C-1	5.50	100.00%	0.01	0.12	2.67	50.00	4.250	212.50	4.25	0.05	10.84	28.88	10.84	18.04
8+300.00	8+350.00		C-1	5.50	100.00%	0.01	0.12	2.72	50.00	4.250	212.50	4.25	0.05	10.84	29.42	10.84	18.59
8+350.00	8+400.00		C-1	5.50	100.00%	0.01	0.12	2.77	50.00	4.250	212.50	4.25	0.05	10.84	29.97	10.84	19.13
8+400.00	8+450.00		C-1	5.50	100.00%	0.01	0.12	2.82	50.00	4.250	212.50	4.25	0.05	10.84	30.51	10.84	19.67
8+450.00	8+500.00		C-1	5.50	100.00%	0.01	0.12	2.87	50.00	4.250	212.50	4.25	0.05	10.84	31.05	10.84	20.21
8+500.00	8+550.00		C-1	5.50	100.00%	0.01	0.12	2.92	50.00	4.250	212.50	4.25	0.05	10.84	31.59	10.84	20.75
8+550.00	8+600.00		C-1	5.50	100.00%	0.01	0.12	2.97	50.00	4.250	212.50	4.25	0.05	10.84	32.13	10.84	21.30
8+600.00	8+650.00		C-1	5.50	100.00%	0.01	0.12	3.02	50.00	3.500	175.00	3.50	0.05	8.93	26.91	8.93	17.98
8+650.00	8+700.00		C-1	5.50	100.00%	0.01	0.12	3.07	50.00	3.500	175.00	3.50	0.05	8.93	27.36	8.93	18.43
8+700.00	8+750.00		C-1	5.50	100.00%	0.01	0.12	3.12	50.00	4.850	242.50	4.85	0.05	12.37	38.52	12.37	26.16
8+750.00	8+800.00		C-1	5.50	100.00%	0.01	0.12	3.17	50.00	4.850	242.50	4.85	0.05	12.37	39.14	12.37	26.78
8+800.00	8+850.00		C-1	5.50	100.00%	0.01	0.12	3.22	50.00	4.850	242.50	4.85	0.05	12.37	39.76	12.37	27.39
8+850.00	8+900.00		C-1	5.50	100.00%	0.01	0.12	3.27	50.00	4.500	225.00	4.50	0.05	11.48	37.47	11.48	25.99
8+900.00	8+950.00		C-1	5.50	100.00%	0.01	0.12	3.32	50.00	5.000	250.00	5.00	0.05	12.75	42.27	12.75	29.52
8+950.00	9+000.00		C-1	5.50	100.00%	0.01	0.12	3.37	50.00	3.500	175.00	3.50	0.05	8.93	30.03	8.93	21.11
9+000.00	9+050.00		C-1	5.50	100.00%	0.01	0.12	3.42	50.00	3.500	175.00	3.50	0.05	8.93	30.48	8.93	21.55
9+050.00	9+100.00		C-1	5.50	100.00%	0.01	0.12	3.47	50.00	3.500	175.00	3.50	0.05	8.93	30.93	8.93	22.00
9+100.00	9+150.00		C-1	5.50	100.00%	0.01	0.12	3.52	50.00	3.500	175.00	3.50	0.05	8.93	31.37	8.93	22.45
9+150.00	9+200.00		C-1	5.50	100.00%	0.01	0.12	3.57	50.00	3.500	175.00	3.50	0.05	8.93	31.82	8.93	22.89
9+200.00	9+250.00		C-1	5.50	100.00%	0.01	0.12	3.62	50.00	4.650	232.50	4.65	0.20	47.43	171.46	47.43	124.03
9+250.00	9+300.00		C-1	5.50	100.00%	0.01	0.12	3.67	50.00	3.850	192.50	3.85	0.20	39.27	143.92	39.27	104.65
9+300.00	9+350.00		C-1	5.50	100.00%	0.01	0.12	3.72	50.00	3.850	192.50	3.85	0.20	39.27	145.89	39.27	106.62
9+350.00	9+400.00		C-1	5.50	100.00%	0.01	0.12	3.77	50.00	3.850	192.50	3.85	0.20	39.27	147.85	39.27	108.58
9+400.00	9+450.00		C-1	5.50	100.00%	0.01	0.12	3.82	50.00	3.850	192.50	3.85	0.20	39.27	149.82	39.27	110.55
9+450.00	9+500.00		C-1	5.50	100.00%	0.01	0.12	3.87	50.00	3.850	192.50	3.85	0.20	39.27	151.78	39.27	112.51
9+500.00	9+550.00		C-1	5.50	100.00%	0.01	0.12	3.92	50.00	3.850	192.50	3.85	0.20	39.27	153.74	39.27	114.47
9+550.00	9+591.00		C-1	5.50	100.00%	0.01	0.12	3.96	41.00	3.850	157.85	3.16	0.20	32.20	127.53	32.20	95.33
														843.10	2,426.93	843.22	1,563.82

*Cesar Eugenio Orizano*  
**INGENIERO CIVIL**  
REG. CIP: 149837

*Sherly Morales Villaverde*  
**INGENIERO CIVIL**  
Reg. CIP. N° 133129



PERU  
Ministerio de Transportes  
y Comunicaciones

# CONSORCIO MANTENIMIENTO VIA PACAE



03.03  
03.04

## Sustento de metrados de transporte de Materiales Granulares

TRANSPORTE DE MATERIAL GRANULAR RUTA HU-566 HASTA 1 KM  
TRANSPORTE DE MATERIAL GRANULAR RUTA HU-566 MAYOR A 1 KM

286.16 m<sup>3</sup>-km  
532.04 m<sup>3</sup>-km

INICIO (km)	FIN (km)	Ecuación Empeque (m)	Código Cantera	Ubicación de Canteras (km)	Participación %	Acceso (km)	D.L.P. 120.00 m (km)	Distancia (km)	Longitud (m)	Ancho (m)	Area (m <sup>2</sup> )	SA (m <sup>2</sup> )	Espeor (m)	Volumen (m <sup>3</sup> )	Momento (m <sup>3</sup> -km)	D<=1km (m <sup>3</sup> -km)	D>1km (m <sup>3</sup> -km)
2+450.00	2+500.00		C-2	0.22	100.00%	0.01	0.12	2.14	50.00	4.000	200.00	4.00	0.05	10.20	21.83	10.20	11.63
2+500.00	2+550.00		C-2	0.22	100.00%	0.01	0.12	2.19	50.00	3.500	175.00	3.50	0.05	8.93	19.55	8.93	10.62
2+550.00	2+600.00		C-2	0.22	100.00%	0.01	0.12	2.24	50.00	3.500	175.00	3.50	0.05	8.93	19.99	8.93	11.07
2+600.00	2+650.00		C-2	0.22	100.00%	0.01	0.12	2.29	50.00	3.500	175.00	3.50	0.05	8.93	20.44	8.93	11.51
2+650.00	2+700.00		C-2	0.22	100.00%	0.01	0.12	2.34	50.00	4.000	200.00	4.00	0.05	10.20	23.87	10.20	13.67
2+700.00	2+750.00		C-2	0.22	100.00%	0.01	0.12	2.39	50.00	4.000	200.00	4.00	0.05	10.20	24.38	10.20	14.18
2+750.00	2+800.00		C-2	0.22	100.00%	0.01	0.12	2.44	50.00	3.500	175.00	3.50	0.05	8.93	21.78	8.93	12.85
2+800.00	2+850.00		C-2	0.22	100.00%	0.01	0.12	2.49	50.00	3.500	175.00	3.50	0.05	8.93	22.22	8.93	13.30
2+850.00	2+900.00		C-2	0.22	100.00%	0.01	0.12	2.54	50.00	3.500	175.00	3.50	0.05	8.93	22.67	8.93	13.74
2+900.00	2+950.00		C-2	0.22	100.00%	0.01	0.12	2.59	50.00	3.500	175.00	3.50	0.05	8.93	23.12	8.93	14.19
2+950.00	3+000.00		C-2	0.22	100.00%	0.01	0.12	2.64	50.00	4.000	200.00	4.00	0.05	10.20	26.93	10.20	16.73
3+000.00	3+050.00		C-2	0.22	100.00%	0.01	0.12	2.69	50.00	4.000	200.00	4.00	0.05	10.20	27.44	10.20	17.24
3+050.00	3+100.00		C-2	0.22	100.00%	0.01	0.12	2.74	50.00	3.500	175.00	3.50	0.05	8.93	24.45	8.93	15.53
3+100.00	3+150.00		C-2	0.22	100.00%	0.01	0.12	2.79	50.00	3.650	182.50	3.75	0.05	9.31	25.97	9.31	16.66
3+150.00	3+200.00		C-2	0.22	100.00%	0.01	0.12	2.84	50.00	3.750	187.50	3.75	0.05	9.56	27.16	9.56	17.80
3+200.00	3+250.00		C-2	0.22	100.00%	0.01	0.12	2.89	50.00	4.500	225.00	4.50	0.05	11.48	33.16	11.48	21.89
3+250.00	3+300.00		C-2	0.22	100.00%	0.01	0.12	2.94	50.00	3.500	175.00	3.50	0.05	8.93	26.24	8.93	17.31
3+300.00	3+350.00		C-2	0.22	100.00%	0.01	0.12	2.99	50.00	3.890	194.50	3.89	0.05	9.92	29.66	9.92	19.74
3+350.00	3+400.00		C-2	0.22	100.00%	0.01	0.12	3.04	50.00	3.500	175.00	3.50	0.05	8.93	27.13	8.93	18.21
3+400.00	3+450.00		C-2	0.22	100.00%	0.01	0.12	3.09	50.00	3.500	175.00	3.50	0.05	8.93	27.58	8.93	18.65
3+450.00	3+500.00		C-2	0.22	100.00%	0.01	0.12	3.14	50.00	5.000	250.00	5.00	0.05	12.75	40.04	12.75	27.29
3+500.00	3+550.00		C-2	0.22	100.00%	0.01	0.12	3.19	50.00	4.000	200.00	4.00	0.05	10.20	32.54	10.20	22.34
3+550.00	3+600.00		C-2	0.22	100.00%	0.01	0.12	3.24	50.00	4.000	200.00	4.00	0.05	10.20	33.05	10.20	22.85
3+600.00	3+650.00		C-2	0.22	100.00%	0.01	0.12	3.29	50.00	4.000	200.00	4.00	0.05	10.20	33.56	10.20	23.36
3+650.00	3+700.00		C-2	0.22	100.00%	0.01	0.12	3.34	50.00	5.000	250.00	5.00	0.05	12.75	42.59	12.75	29.84
3+700.00	3+750.00		C-2	0.22	100.00%	0.01	0.12	3.39	50.00	4.000	200.00	4.00	0.05	10.20	34.58	10.20	24.38
3+750.00	3+800.00		C-2	0.22	100.00%	0.01	0.12	3.44	50.00	3.500	175.00	3.50	0.05	8.93	30.70	8.93	21.78
3+800.00	3+850.00		C-2	0.22	100.00%	0.01	0.12	3.49	50.00	3.500	175.00	3.50	0.05	8.93	31.15	8.93	22.22
3+850.00	3+900.00		C-2	0.22	100.00%	0.01	0.12	3.54	50.00	3.500	175.00	3.50	0.05	8.93	31.59	8.93	22.67
3+900.00	3+920.00		C-2	0.22	100.00%	0.01	0.12	3.58	20.00	3.500	70.00	1.40	0.05	3.57	12.76	3.57	9.19
														286.08	816.13	286.16	532.04

*[Signature]*  
INGENIERO CIVIL  
Reg. CIP N° 133129

*[Signature]*  
Cesar Eugenio Orizano  
INGENIERO CIVIL  
REG. CIP: 149837



03.01  
03.02

Sustento de metrados de transporte de Materiales Granulares  
TRANSPORTE DE MATERIAL EXCEDENTE RUTA HU-588 HASTA 1 KM  
TRANSPORTE DE MATERIAL EXCEDENTE RUTA HU-588 MAYOR A 1 KM

867.04 m<sup>3</sup>-km  
1,113.87 m<sup>3</sup>-km

*Diego J. Jimenes Huancabamba*  
INGENIERO CIVIL  
Reg. CIP N° 133138  
D<sup>o</sup>-1km

INICIO (km)	FIN (km)	Ecuación Empeque (m)	Código Cantera	Ubicación de Canteras (km)	Participación %	Acceso (km)	D.L.P. 120.00 m (km)	Distancia (km)	Longitud (m)	Ancho (m)	Area (m <sup>2</sup> )	SA	Espesor (m)	Volumen (m <sup>3</sup> )	Momento (km)	D=1km (m <sup>3</sup> -km)	D>1km (m <sup>3</sup> -km)
6+000.00	6+050.00		C-1	5.50	100.00%	0.01	0.12	0.42	50.00	4.000	200.00		4.00	12.24	5.08	5.08	
6+050.00	6+100.00		C-1	5.50	100.00%	0.01	0.12	0.47	50.00	4.000	200.00		4.00	12.24	5.89	5.89	
6+100.00	6+150.00		C-1	5.50	100.00%	0.01	0.12	0.52	50.00	5.000	250.00		5.00	15.30	7.88	7.88	
6+150.00	6+200.00		C-1	5.50	100.00%	0.01	0.12	0.57	50.00	4.500	225.00		4.50	13.77	7.78	7.78	
6+200.00	6+250.00		C-1	5.50	100.00%	0.01	0.12	0.62	50.00	4.500	225.00		4.50	13.77	8.47	8.47	
6+250.00	6+300.00		C-1	5.50	100.00%	0.01	0.12	0.67	50.00	4.000	200.00		4.00	12.24	8.14	8.14	
6+300.00	6+350.00		C-1	5.50	100.00%	0.01	0.12	0.72	50.00	5.000	250.00		5.00	15.30	10.94	10.94	
6+350.00	6+400.00		C-1	5.50	100.00%	0.01	0.12	0.77	50.00	5.000	250.00		5.00	15.30	11.70	11.70	
6+400.00	6+450.00		C-1	5.50	100.00%	0.01	0.12	0.82	50.00	3.500	175.00		3.50	10.71	8.77	8.77	
6+450.00	6+500.00		C-1	5.50	100.00%	0.01	0.12	0.87	50.00	3.500	175.00		3.50	10.71	9.22	9.22	
6+500.00	6+550.00		C-1	5.50	100.00%	0.01	0.12	0.92	50.00	3.500	175.00		3.50	10.71	9.80	9.80	
6+550.00	6+600.00		C-1	5.50	100.00%	0.01	0.12	0.97	50.00	3.500	175.00		3.50	10.71	10.34	10.34	
6+600.00	6+650.00		C-1	5.50	100.00%	0.01	0.12	1.02	50.00	3.500	175.00		3.50	10.71	10.87	10.71	0.16
6+650.00	6+700.00		C-1	5.50	100.00%	0.01	0.12	1.07	50.00	4.000	200.00		4.00	12.24	13.04	12.24	0.80
6+700.00	6+750.00		C-1	5.50	100.00%	0.01	0.12	1.12	50.00	4.000	200.00		4.00	12.24	13.65	12.24	1.41
6+750.00	6+800.00		C-1	5.50	100.00%	0.01	0.12	1.17	50.00	5.000	250.00		5.00	15.30	17.82	15.30	2.52
6+800.00	6+850.00		C-1	5.50	100.00%	0.01	0.12	1.22	50.00	4.500	225.00		4.50	13.77	16.73	13.77	2.96
6+850.00	6+900.00		C-1	5.50	100.00%	0.01	0.12	1.27	50.00	4.500	225.00		4.50	13.77	17.42	13.77	3.65
6+900.00	6+950.00		C-1	5.50	100.00%	0.01	0.12	1.32	50.00	3.500	175.00		3.50	10.71	14.08	10.71	3.37
7+000.00	7+050.00		C-1	5.50	100.00%	0.01	0.12	1.37	50.00	3.500	175.00		3.50	10.71	14.80	10.71	5.03
7+050.00	7+100.00		C-1	5.50	100.00%	0.01	0.12	1.42	50.00	4.500	225.00		4.50	13.77	19.48	13.77	5.71
7+100.00	7+150.00		C-1	5.50	100.00%	0.01	0.12	1.47	50.00	4.500	225.00		4.50	13.77	20.17	13.77	6.40
7+150.00	7+200.00		C-1	5.50	100.00%	0.01	0.12	1.52	50.00	4.500	225.00		4.50	13.77	20.86	13.77	7.09
7+200.00	7+250.00		C-1	5.50	100.00%	0.01	0.12	1.57	50.00	4.000	200.00		4.00	12.24	19.16	12.24	6.92
7+250.00	7+300.00		C-1	5.50	100.00%	0.01	0.12	1.62	50.00	4.000	200.00		4.00	12.24	19.77	12.24	7.53
7+300.00	7+350.00		C-1	5.50	100.00%	0.01	0.12	1.67	50.00	4.000	200.00		4.00	12.24	20.38	12.24	8.14
7+350.00	7+400.00		C-1	5.50	100.00%	0.01	0.12	1.72	50.00	4.500	225.00		4.50	13.77	23.62	13.77	9.85
7+400.00	7+450.00		C-1	5.50	100.00%	0.01	0.12	1.77	50.00	5.000	250.00		5.00	15.30	27.00	15.30	11.70
7+450.00	7+500.00		C-1	5.50	100.00%	0.01	0.12	1.82	50.00	5.000	250.00		5.00	15.30	27.77	15.30	12.47
7+500.00	7+550.00		C-1	5.50	100.00%	0.01	0.12	1.87	50.00	4.500	225.00		4.50	13.77	25.68	13.77	11.91
7+550.00	7+600.00		C-1	5.50	100.00%	0.01	0.12	1.92	50.00	4.500	225.00		4.50	13.77	26.37	13.77	12.60
7+600.00	7+650.00		C-1	5.50	100.00%	0.01	0.12	1.97	50.00	4.500	225.00		4.50	13.77	27.06	13.77	13.29
7+650.00	7+700.00		C-1	5.50	100.00%	0.01	0.12	2.02	50.00	4.000	200.00		4.00	12.24	24.66	12.24	12.42
7+700.00	7+750.00		C-1	5.50	100.00%	0.01	0.12	2.07	50.00	4.000	200.00		4.00	12.24	25.28	12.24	13.04
7+750.00	7+800.00		C-1	5.50	100.00%	0.01	0.12	2.12	50.00	3.500	175.00		3.50	10.71	22.65	10.71	11.94
7+800.00	7+850.00		C-1	5.50	100.00%	0.01	0.12	2.17	50.00	5.000	250.00		5.00	15.30	33.12	15.30	17.82
7+850.00	7+900.00		C-1	5.50	100.00%	0.01	0.12	2.22	50.00	4.500	225.00		4.50	13.77	30.50	13.77	16.73
7+900.00	7+950.00		C-1	5.50	100.00%	0.01	0.12	2.27	50.00	5.000	250.00		5.00	15.30	34.65	15.30	19.35
7+950.00	8+000.00		C-1	5.50	100.00%	0.01	0.12	2.32	50.00	3.500	175.00		3.50	10.71	24.79	10.71	14.08
8+000.00	8+050.00		C-1	5.50	100.00%	0.01	0.12	2.37	50.00	3.950	197.50		3.95	12.09	28.59	12.09	16.50
8+050.00	8+100.00		C-1	5.50	100.00%	0.01	0.12	2.42	50.00	3.950	197.50		3.95	12.09	29.19	12.09	17.10
8+100.00	8+150.00		C-1	5.50	100.00%	0.01	0.12	2.47	50.00	3.950	197.50		3.95	12.09	29.79	12.09	17.71
8+150.00	8+200.00		C-1	5.50	100.00%	0.01	0.12	2.52	50.00	3.950	197.50		3.95	12.09	30.40	12.09	18.31

*Diego J. Jimenes Huancabamba*  
INGENIERO CIVIL  
REG. CIP: 149837





03.01  
03.02

Sustento de metrados de transporte de Materiales Granulares

TRANSPORTE DE MATERIAL EXCEDENTE RUTA HU-588 HASTA 1 KM  
TRANSPORTE DE MATERIAL EXCEDENTE RUTA HU-588 MAYOR A 1 KM

867.04 m<sup>3</sup>-km  
1,113.87 m<sup>3</sup>-km

PAVIMENTOS																	
NICIO (km)	FIN (km)	Ecuación Empalme (m)	Código Carriera	Ubicación de Canteras (km)	Participación %	Acceso (km)	D.L.P. 120.00 m (km)	Distancia (km)	Longitud (m)	Ancho (m)	Area (m <sup>2</sup> )	SA (m <sup>3</sup> )	Espeesor (m)	Volumen (m <sup>3</sup> )	Momento (m <sup>3</sup> -km)	D<=1km (m <sup>3</sup> -km)	D>1km (m <sup>3</sup> -km)
8+150.00	8+200.00		C-1	5.50	100.00%	0.01	0.12	2.57	50.00	3.950	197.50	3.95	0.20	12.09	31.00	12.09	18.92
8+200.00	8+250.00		C-1	5.50	100.00%	0.01	0.12	2.62	50.00	3.950	197.50	3.95	0.20	12.09	31.61	12.09	19.52
8+250.00	8+300.00		C-1	5.50	100.00%	0.01	0.12	2.67	50.00	4.250	212.50	4.25	0.20	13.01	34.66	13.01	21.65
8+300.00	8+350.00		C-1	5.50	100.00%	0.01	0.12	2.72	50.00	4.250	212.50	4.25	0.20	13.01	35.31	13.01	22.30
8+350.00	8+400.00		C-1	5.50	100.00%	0.01	0.12	2.77	50.00	4.250	212.50	4.25	0.20	13.01	35.96	13.01	22.95
8+400.00	8+450.00		C-1	5.50	100.00%	0.01	0.12	2.82	50.00	4.250	212.50	4.25	0.20	13.01	36.61	13.01	23.60
8+450.00	8+500.00		C-1	5.50	100.00%	0.01	0.12	2.87	50.00	4.250	212.50	4.25	0.20	13.01	37.26	13.01	24.25
8+500.00	8+550.00		C-1	5.50	100.00%	0.01	0.12	2.92	50.00	4.250	212.50	4.25	0.20	13.01	37.91	13.01	24.90
8+550.00	8+600.00		C-1	5.50	100.00%	0.01	0.12	2.97	50.00	4.250	212.50	4.25	0.20	13.01	38.56	13.01	25.55
8+600.00	8+650.00		C-1	5.50	100.00%	0.01	0.12	3.02	50.00	3.500	175.00	3.50	0.20	10.71	32.29	10.71	21.58
8+650.00	8+700.00		C-1	5.50	100.00%	0.01	0.12	3.07	50.00	3.500	175.00	3.50	0.20	10.71	32.83	10.71	22.12
8+700.00	8+750.00		C-1	5.50	100.00%	0.01	0.12	3.12	50.00	4.850	242.50	4.85	0.20	14.84	46.23	14.84	31.39
8+750.00	8+800.00		C-1	5.50	100.00%	0.01	0.12	3.17	50.00	4.850	242.50	4.85	0.20	14.84	46.97	14.84	32.13
8+800.00	8+850.00		C-1	5.50	100.00%	0.01	0.12	3.22	50.00	4.850	242.50	4.85	0.20	14.84	47.71	14.84	32.87
8+850.00	8+900.00		C-1	5.50	100.00%	0.01	0.12	3.27	50.00	4.500	225.00	4.50	0.20	13.77	44.96	13.77	31.19
8+900.00	8+950.00		C-1	5.50	100.00%	0.01	0.12	3.32	50.00	5.000	250.00	5.00	0.20	15.30	50.72	15.30	35.42
8+950.00	9+000.00		C-1	5.50	100.00%	0.01	0.12	3.37	50.00	3.500	175.00	3.50	0.20	10.71	36.04	10.71	25.33
9+000.00	9+050.00		C-1	5.50	100.00%	0.01	0.12	3.42	50.00	3.500	175.00	3.50	0.20	10.71	36.57	10.71	25.86
9+050.00	9+100.00		C-1	5.50	100.00%	0.01	0.12	3.47	50.00	3.500	175.00	3.50	0.20	10.71	37.11	10.71	26.40
9+100.00	9+150.00		C-1	5.50	100.00%	0.01	0.12	3.52	50.00	3.500	175.00	3.50	0.20	10.71	37.65	10.71	26.94
9+150.00	9+200.00		C-1	5.50	100.00%	0.01	0.12	3.57	50.00	3.500	175.00	3.50	0.20	10.71	38.18	10.71	27.47
9+200.00	9+250.00		C-1	5.50	100.00%	0.01	0.12	3.62	50.00	4.650	232.50	4.65	0.20	14.23	51.44	14.23	32.21
9+250.00	9+300.00		C-1	5.50	100.00%	0.01	0.12	3.67	50.00	3.850	192.50	3.85	0.20	11.78	43.18	11.78	31.40
9+300.00	9+350.00		C-1	5.50	100.00%	0.01	0.12	3.72	50.00	3.850	192.50	3.85	0.20	11.78	43.77	11.78	31.99
9+350.00	9+400.00		C-1	5.50	100.00%	0.01	0.12	3.77	50.00	3.850	192.50	3.85	0.20	11.78	44.36	11.78	32.57
9+400.00	9+450.00		C-1	5.50	100.00%	0.01	0.12	3.82	50.00	3.850	192.50	3.85	0.20	11.78	44.94	11.78	33.16
9+450.00	9+500.00		C-1	5.50	100.00%	0.01	0.12	3.87	50.00	3.850	192.50	3.85	0.20	11.78	45.53	11.78	33.75
9+500.00	9+550.00		C-1	5.50	100.00%	0.01	0.12	3.92	50.00	3.850	192.50	3.85	0.20	11.78	46.12	11.78	34.34
9+550.00	9+591.00		C-1	5.50	100.00%	0.01	0.12	3.96	41.00	3.850	157.85	3.16	0.20	9.66	38.26	9.66	28.60
														916.19	1,980.90	867.04	1,113.87

Shery S. Torres Roldán  
INGENIERO CIVIL  
Reg CIP N° 133129

Cesar Eugenio Orzano  
INGENIERO CIVIL  
REG. CIP: 149837





PERÚ  
Ministerio de Transportes  
y Comunicaciones

**CONSORCIO MANTENIMIENTO VIA  
PACAE**

03.03  
03.04

**Sustento de metrados de transporte de Materiales Granulares**

TRANSPORTE DE MATERIAL EXCEDENTE RUTA HU-586 HASTA 1 KM  
TRANSPORTE DE MATERIAL EXCEDENTE RUTA HU-586 MAYOR A 1 KM

351.69 m<sup>3</sup>·km  
647.63 m<sup>3</sup>·km

		PAVIMENTOS															
INICIO (km)	FIN (km)	Ecuación Empalme (m)	Código Cantilera	Ubicación de Canteras (km)	Participación %	Acceso (km)	D.L.P. 120.00 m (km)	Distancia (km)	Longitud (m)	Ancho (m)	Area (m <sup>2</sup> )	SA (m <sup>2</sup> )	Espesor (m)	Volumen (m <sup>3</sup> )	Momento (km)	D<=1km (m <sup>2</sup> ·km)	D>1km (m <sup>2</sup> ·km)
2+415.71	2+450.00		C-2	0.22	100.00%	0.01	0.12	2.10	34.29	4.000	137.16	2.74	0.20	8.39	17.61	8.39	9.22
2+450.00	2+500.00		C-2	0.22	100.00%	0.01	0.12	2.14	50.00	4.000	200.00	4.00	0.20	12.24	26.19	12.24	13.95
2+500.00	2+550.00		C-2	0.22	100.00%	0.01	0.12	2.19	50.00	3.500	175.00	3.50	0.20	10.71	23.45	10.71	12.74
2+550.00	2+600.00		C-2	0.22	100.00%	0.01	0.12	2.24	50.00	3.500	175.00	3.50	0.20	10.71	23.99	10.71	13.28
2+600.00	2+650.00		C-2	0.22	100.00%	0.01	0.12	2.29	50.00	3.500	175.00	3.50	0.20	10.71	24.53	10.71	13.82
2+650.00	2+700.00		C-2	0.22	100.00%	0.01	0.12	2.34	50.00	4.000	200.00	4.00	0.20	12.24	28.64	12.24	16.40
2+700.00	2+750.00		C-2	0.22	100.00%	0.01	0.12	2.39	50.00	4.000	200.00	4.00	0.20	12.24	29.25	12.24	17.01
2+750.00	2+800.00		C-2	0.22	100.00%	0.01	0.12	2.44	50.00	3.500	175.00	3.50	0.20	10.71	26.13	10.71	15.42
2+800.00	2+850.00		C-2	0.22	100.00%	0.01	0.12	2.49	50.00	3.500	175.00	3.50	0.20	10.71	26.67	10.71	15.96
2+850.00	2+900.00		C-2	0.22	100.00%	0.01	0.12	2.54	50.00	3.500	175.00	3.50	0.20	10.71	27.20	10.71	16.49
2+900.00	2+950.00		C-2	0.22	100.00%	0.01	0.12	2.59	50.00	3.500	175.00	3.50	0.20	10.71	27.74	10.71	17.03
2+950.00	3+000.00		C-2	0.22	100.00%	0.01	0.12	2.64	50.00	4.000	200.00	4.00	0.20	12.24	32.31	12.24	20.07
3+000.00	3+050.00		C-2	0.22	100.00%	0.01	0.12	2.69	50.00	4.000	200.00	4.00	0.20	12.24	32.93	12.24	20.69
3+050.00	3+100.00		C-2	0.22	100.00%	0.01	0.12	2.74	50.00	3.500	175.00	3.50	0.20	10.71	29.35	10.71	18.64
3+100.00	3+150.00		C-2	0.22	100.00%	0.01	0.12	2.79	50.00	3.650	182.50	3.65	0.20	11.17	31.16	11.17	19.99
3+150.00	3+200.00		C-2	0.22	100.00%	0.01	0.12	2.84	50.00	3.750	187.50	3.75	0.20	11.48	32.59	11.48	21.11
3+200.00	3+250.00		C-2	0.22	100.00%	0.01	0.12	2.89	50.00	4.500	225.00	4.50	0.20	13.77	39.80	13.77	26.03
3+250.00	3+300.00		C-2	0.22	100.00%	0.01	0.12	2.94	50.00	3.500	175.00	3.50	0.20	10.71	31.49	10.71	20.78
3+300.00	3+350.00		C-2	0.22	100.00%	0.01	0.12	2.99	50.00	3.890	194.50	3.89	0.20	11.90	36.59	11.90	23.69
3+350.00	3+400.00		C-2	0.22	100.00%	0.01	0.12	3.04	50.00	3.500	175.00	3.50	0.20	10.71	32.56	10.71	21.85
3+400.00	3+450.00		C-2	0.22	100.00%	0.01	0.12	3.09	50.00	3.500	175.00	3.50	0.20	10.71	33.09	10.71	22.38
3+450.00	3+500.00		C-2	0.22	100.00%	0.01	0.12	3.14	50.00	5.000	250.00	5.00	0.20	15.30	48.04	15.30	32.74
3+500.00	3+550.00		C-2	0.22	100.00%	0.01	0.12	3.19	50.00	4.000	200.00	4.00	0.20	12.24	39.05	12.24	26.81
3+550.00	3+600.00		C-2	0.22	100.00%	0.01	0.12	3.24	50.00	4.000	200.00	4.00	0.20	12.24	39.66	12.24	27.42
3+600.00	3+650.00		C-2	0.22	100.00%	0.01	0.12	3.29	50.00	4.000	200.00	4.00	0.20	12.24	40.27	12.24	28.03
3+650.00	3+700.00		C-2	0.22	100.00%	0.01	0.12	3.34	50.00	5.000	250.00	5.00	0.20	15.30	51.10	15.30	35.80
3+700.00	3+750.00		C-2	0.22	100.00%	0.01	0.12	3.39	50.00	4.000	200.00	4.00	0.20	12.24	41.49	12.24	29.25
3+750.00	3+800.00		C-2	0.22	100.00%	0.01	0.12	3.44	50.00	3.500	175.00	3.50	0.20	10.71	36.84	10.71	26.13
3+800.00	3+850.00		C-2	0.22	100.00%	0.01	0.12	3.49	50.00	3.500	175.00	3.50	0.20	10.71	37.38	10.71	26.67
3+850.00	3+900.00		C-2	0.22	100.00%	0.01	0.12	3.54	50.00	3.500	175.00	3.50	0.20	10.71	37.91	10.71	27.20
3+900.00	3+920.00		C-2	0.22	100.00%	0.01	0.12	3.58	20.00	3.500	70.00	1.40	0.20	4.28	15.32	4.28	11.03
														351.70	999.33	351.69	647.63

César Eugenio Orzano  
INGENIERO CIVIL  
Reg. CIP. N° 133129

César Eugenio Orzano  
INGENIERO CIVIL  
REG. CIP: 149837

53



### CONSORCIO MANTENIMIENTO VIAL PACAE



#### RESUMEN DE METRADOS EMERGENCIA SANITARIA COVID-19

**ACTIVIDAD:** "SERVICIO PARA LA EJECUCIÓN DEL MANTENIMIENTO VIAL DEL CAMINO VECINAL."EMP.PE-5N(PACAE)-ALTO PACAE,EMP.PE-5N(PACAE)-PAMPA HERMOSA-ENRIQUE VALERA DISTRITO DE SANTO DOMINGO DE ANDA,PROVINCIA DE LEONCIO PRADO REGIÓN HUÁNUCO"

**FECHA :** OCTUBRE 2020

**07.01 EMERGENCIA SANITARIA COVID 19**

Descripción	Unidad	Parcial
EMERGENCIA SANITARIA COVID 19	Glb	0.30

**Cesar Eugenio Orizano**  
 INGENIERO CIVIL  
 Reg. CIP. N° 133120

**Cesar Eugenio Orizano**  
 INGENIERO CIVIL  
 REG. CIP: 149837



PERÚ  
Ministerio de Transportes  
y Comunicaciones

## CONSORCIO MANTENIMIENTO VIAL PACAE



### RESUMEN DE METRADOS EMERGENCIA SANITARIA COVID-19

**ACTIVIDAD:** "SERVICIO PARA LA EJECUCIÓN DEL MANTENIMIENTO VIAL DEL CAMINO VECINAL:"EMP.PE-5N(PACAE)-ALTO PACAE,EMP.PE-5N(PACAE)-PAMPA HERMOSA-ENRIQUE VALERA DISTRITO DE SANTO DOMINGO DE ANDA,PROVINCIA DE LEONCIO PRADO REGIÓN HUÁNUCO"

**ACTIVIDAD :** 07. EMERGENCIA SANITARIA

**FECHA :** OCTUBRE 2020

ITEM	PARTIDA	UNIDAD	METRADO	TOTAL
07.01	EMERGENCIA SANITARIA COVID 19	glb	0.300	0.300



*Shery S. Morales Villanueva*  
INGENIERO CIVIL  
REG. CIP. N° 133123



*César Eugenio Orizano*  
INGENIERO CIVIL  
REG. CIP: 149837





PERÚ

Ministerio  
de Transportes  
y Comunicaciones

Viceministerio  
de Transportes

Provias  
Descentralizado



Municipalidad Provincial de  
Leoncio Prado

50

## **6.10. COPIA DE CRONOGRAMA PROGRAMADO**

**CRONOGRAMA PROGRAMADO VALORIZADO DE SERVICIO DE MANTENIMIENTO PERIODICO**

CONTRATO N°32-2020-MPLP-TM  
 SERVICIO : MANTENIMIENTO PERIODICO Y RUTINARIO DEL CAMINO VECINAL: TEMP. PE - 5N (PACAE) - ALTO PACAE, EMP. PE - 5N (PACAE) - PAMPA HERMOSA - ENRIQUE VALERA, DEL DISTRITO DE SANTO DOMINGO DE ANDA, PROVINCIA DE LEONCIO PRADO, REGION HUÁNUCO\*  
 ENTIDAD : MUNICIPALIDAD PROVINCIAL DE LEONCIO PRADO  
 EMPRESA : CONSORCIO MANTENIMIENTO VIAL PACAE

Item	Descripción	Und.	Metrado	Precio (\$)	Parcial (\$)	MES 1 23/10/2020 - 31/10/2020	MES 2 01/11/2020 - 30/11/2020	MES 3 01/12/2020 - 21/12/2020
1.00	OBRA PRELIMINARES							
1.01	MOVILIZACION Y DESMOVILIZACION DE EQUIPO	gib	1.00	11,866.54	11,866.54	5,928.27		5,928.27
1.02	TRAZO Y REPLANTEO	km	13.61	837.12	11,309.49	11,309.49		
2.00	PAVIMENTOS							
2.01	CAPA NIVELANTE E=0.05 M, RUTA HU - 588	m3	980.44	40.8	40,409.95	40,409.95		
2.02	CAPA NIVELANTE E=0.05 M, RUTA HU - 586	m3	751.20	40.8	30,648.96	15,324.48	15,324.48	
2.03	MATERIAL GRANULAR DE CANTERA PARA ESTABILIZADO E=0.15 M, RUTA HU-588	m3	5,840.08	28.92	174,734.60	12,481.04	162,253.56	
2.04	MATERIAL GRANULAR DE CANTERA PARA ESTABILIZADO E=0.15 M, RUTA HU-586	m3	2,283.61	28.92	67,428.01		67,428.01	
3.00	TRANSPORTE							
3.01	TRANSPORTE DE MATERIAL GRANULAR RUTA HU-588 HASTA 1 KM	m3k	5,759.03	8.78	50,564.28		50,564.28	
3.02	TRANSPORTE DE MATERIAL DE LUGA RUTA HU-588 MAYOR A 1 KM	m3k	8,318.67	1.55	14,443.94		10,110.76	4,333.18
3.03	TRANSPORTE DE MATERIAL GRANULAR RUTA HU-586 HASTA 1 KM	m3k	2,363.78	8.95	21,155.83		21,155.83	
3.04	TRANSPORTE DE MATERIAL GRANULAR RUTA HU-586 MAYOR A 1 KM	m3k	2,588.51	1.54	4,001.71		4,001.71	
3.05	TRANSPORTE DE MATERIAL EXCEDENTE RUTA HU-588 HASTA 1 KM	m3k	1,727.50	8.78	15,167.45		15,167.45	
3.06	TRANSPORTE DE MATERIAL EXCEDENTE RUTA HU-588 MAYOR A 1 KM	m3k	2,795.54	1.55	4,333.09		4,333.09	
3.07	TRANSPORTE DE MATERIAL EXCEDENTE RUTA HU-586 HASTA 1 KM	m3k	709.13	8.95	6,346.71		6,346.71	
3.08	TRANSPORTE DE MATERIAL EXCEDENTE RUTA HU-586 MAYOR A 1 KM	m3k	779.95	1.54	1,200.51		1,200.51	
4.00	OBRA DE ARTE Y DRENAJE							
4.01	RECONFORMACION DE CUNETAS	m	18,950.00	1.40	26,530.00			26,530.00
5.00	SEÑALIZACION							
5.01	INSTALACION DE POSTES KILOMETRICOS	u	15.00	279.22	4,188.30			4,188.30
5.02	SENALES PREVENTIVAS	u	69.00	417.6	28,814.40			28,814.40
5.03	SENALES INFORMATIVAS	u	3.00	366.68	1,070.04			1,070.04
5.04	SENALES REGLAMENTARIAS	u	2.00	429.27	858.54			858.54
6.00	IMPACTO AMBIENTAL							
6.01	RECUPERACION AMBIENTAL DE AREAS OCUPADAS	ha	0.30	22,074.41	6,622.32			6,622.32
7.00	EMERGENCIA SANITARIA							
7.01	EMERGENCIA SANITARIA COVID 19	gib	1.00	18,355.08	18,355.08			
I.	COSTO DIRECTO MANTENIMIENTO PERIODICO			S/	540,039.75	103,808.31	305,881.09	130,550.35
II.	GASTOS GENERALES			S/	540,039.75	103,808.31	305,881.09	130,550.35
III.	UTILIDAD			10.00%	54,003.98	10,380.83	30,588.11	13,055.04
IV.	SUB TOTAL			10.00000%	54,003.98	10,380.83	30,588.11	13,055.04
V.	IGV			18.00%	646,047.70	124,569.97	366,817.31	156,660.42
VI.	TOTAL PRESUPUESTO			S/	764,896.28	146,992.36	432,844.43	184,859.29

% AVANCE PROGRAMA MENSUAL	19.22%	56.60%	24.17%
% AVANCE PROGRAMA ACUMULADO	19.22%	75.83%	100.00%

  
**Cesar Eugenio Orizano**  
 INGENIERO CIVIL  
 REG. CIP: 149837

  
 Steven J. Morales  
 INGENIERO CIVIL  
 Reg. CIP. N° 133129



PERÚ

Ministerio  
de Transportes  
y Comunicaciones

Viceministerio  
de Transportes

Provias  
Descentralizado



Municipalidad Provincial de  
Leoncio Prado

48

## **6.11. COPIA DE PRUEBAS DE DESCARTE DE COVID-19**



## FICHA DE REPORTE DE RESULTADOS DE PRUEBA RÁPIDA. COVID-19<sup>a</sup>

N° de Registro  

### DATOS DEL PACIENTE

Tipo de documento  DNI  Carnet de Extranjería  Pasaporte

Numero de documento 4373 6572 Celular 962 827 569

Edad 34 AÑOS Sexo FEMENINO

Nombres	Apellido Paterno	Apellido Materno
SHERLY SUCI	MORALES	VILLANUEVA

Dirección

AV. TUPAC AMARU # 931

Departamento	Provincia	Distrito
HUANUCO	HUANUCO	AMARILIS

Nombre del EESS: \_\_\_\_\_  
RENIPRESS: \_\_\_\_\_

¿Es personal de salud?  SI  NO Cuál: \_\_\_\_\_

¿Tiene síntomas?  SI  NO Fecha de Inicio de síntomas: \_\_\_\_/\_\_\_\_/\_\_\_\_

Marque los síntomas que presenta:

Tos	Fiebre/ escalofrío	Cefalea
Dolor de garganta	Malestar general	Irritabilidad/ confusión
Congestión nasal	Diarrea	Dolor
Dificultad respiratoria	Náuseas/ vómitos	Otros: _____

### DATOS DE LA PRUEBA RÁPIDA

Fecha de ejecución de la prueba rápida: 01/10/2020

Procedencia de la solicitud de diagnóstico:

Llamada al 113	Contacto con caso confirmado	Persona extranjero (migraciones)
De EESS	Contacto con caso sospechoso	Personal de salud
Otro priorizado		

Resultado de la PRIMERA PR

- Reactivo IgM
- Reactivo IgG
- Reactivo IgM/IgG
- No Reactivo
- Inválido

Resultado de la SEGUNDA PR, en caso de tener como resultado de la primera

- Reactivo IgM
- Reactivo IgG
- Reactivo IgM/IgG
- No Reactivo

Clasificación Clínica de Severidad:  Leve  Moderado  Severo

¿El paciente presenta alguna condición de riesgo?  SI  NO ¿Cuál?: \_\_\_\_\_

### DATOS DEL PERSONAL QUE REALIZA LA PRUEBA RÁPIDA

Nombres y Apellidos: ALEXANDRA CARRERA RAMIREZ

Número de DNI: 75147623

Este formato de registro individual impreso se debe registrar en el formulario web "FORMULARIO INTEGRADO: F100 F200 F300" que se encuentra en la página <https://web.ins.gob.pe/pr>

*[Firma]*  
Shery Suci Morales Villanueva  
DNI: 43736572  
CONSORCIO MANTENIMIENTO VIAL PACAE

*[Firma]*  
Cesar Eugenio Orizano  
INGENIERO CIVIL  
REG CIP N° 149837

*[Firma]*  
Alexandra Carrera Ramirez  
COP N° 57782  
ESPECIALIDAD EN SALUD





## FICHA DE REPORTE DE RESULTADOS DE PRUEBA RÁPIDA. COVID-19<sup>a</sup>

N° de Registro  

### DATOS DEL PACIENTE

Tipo de documento  DNI  Carnet de Extranjería  Pasaporte

Numero de documento 71869947 Celular 962600645

Edad 26 AÑOS Sexo MASCULINO

Nombres	Apellido Paterno	Apellido Materno
TONY JORGE	CAMARA	CRUZ

#### Dirección

MZA LOTE 16 AA.HH. SEÑOR DE BURGOS -

Departamento	Provincia	Distrito
HUANUCO	HUANUCO	PULLCO TARCA

Nombre del EESS: \_\_\_\_\_  
RENIPRESS: \_\_\_\_\_

¿Es personal de salud?  SI  NO Cuál: \_\_\_\_\_

¿Tiene síntomas?  SI  NO Fecha de inicio de síntomas: \_\_\_/\_\_\_/\_\_\_

Marque los síntomas que presenta:

Tos	Fiebre/ escalofrío	Cefalea
Dolor de garganta	Malestar general	Irritabilidad/ confusión
Congestión nasal	Diarrea	Dolor
Dificultad respiratoria	Náuseas/ vómitos	Otros: _____

### DATOS DE LA PRUEBA RÁPIDA

Fecha de ejecución de la prueba rápida: 01/10/2020

Procedencia de la solicitud de diagnóstico:

Llamada al 113	Contacto con caso confirmado	Persona extranjero (migraciones)
De EESS	Contacto con caso sospechoso	Personal de salud
Otro priorizado		

Resultado de la PRIMERA PR

- Reactivo IgM
- Reactivo IgG
- Reactivo IgM/IgG
- No Reactivo
- Inválido

Resultado de la SEGUNDA PR, en caso de tener como resultado de la primera

- Reactivo IgM
- Reactivo IgG
- Reactivo IgM/IgG
- No Reactivo

Clasificación Clínica de Severidad:  Leve  Moderado  Severo

¿El paciente presenta alguna condición de riesgo?  SI  NO ¿Cuál?: \_\_\_\_\_

### DATOS DEL PERSONAL QUE REALIZA LA PRUEBA RÁPIDA

Nombres y Apellidos: ALEXANDRA CARRERA RAMIREZ

Número de DNI: 73147623

Este formato de registro individual impreso se debe registrar en el formulario web "FORMULARIO INTEGRADO: F100 F200 F300" que se encuentra en la página <https://web.ins.gob.pe/pr>

*[Firma]*  
Sheryly Sucho Morales Villanueva  
DNI: 3736572  
CONSORCIO MENTENIMIENTO VIAL PACAE

*[Firma]*  
INGENIERO CIVIL  
REG. CIP N° 149837

*[Firma]*  
Alexandra Carrera Ramirez  
CCP N° 37762  
ESTABLECIMIENTO VIAL PACAE



## FICHA DE REPORTE DE RESULTADOS DE PRUEBA RÁPIDA. COVID-19<sup>a</sup>

N° de Registro  

**DATOS DEL PACIENTE**

Tipo de documento  DNI  Carnet de Extranjería  Pasaporte

Numero de documento 22996499 Celular 982 898 443

Edad 55 AÑOS Sexo MASCULINO

Nombres	Apellido Paterno	Apellido Materno
ALCIDES	JARA	CHAVEZ

Dirección AV. ERICKSON # 355

Departamento	Provincia	Distrito
HUANUCO	LEONCIO PRADO	RUPA RUPA

Nombre del EESS: \_\_\_\_\_  
RENIPRESS: \_\_\_\_\_

¿Es personal de salud?  SI  NO Cuál: \_\_\_\_\_

¿Tiene síntomas?  SI  NO Fecha de inicio de síntomas: \_\_\_/\_\_\_/\_\_\_

Marque los síntomas que presenta:

Tos	Fiebre/ escalofrío	Cefalea
Dolor de garganta	Malestar general	Irritabilidad/ confusión
Congestión nasal	Diarrea	Dolor
Dificultad respiratoria	Náuseas/ vómitos	Otros: _____

**DATOS DE LA PRUEBA RÁPIDA**

Fecha de ejecución de la prueba rápida: 01/10/2020

Procedencia de la solicitud de diagnóstico:

Llamada al 113	Contacto con caso confirmado	Persona extranjero (migraciones)
De EESS	Contacto con caso sospechoso	Personal de salud
Otro priorizado		

Resultado de la PRIMERA PR

- Reactivo IgM
- Reactivo IgG
- Reactivo IgM/IgG
- No Reactivo
- Inválido

Resultado de la SEGUNDA PR, en caso de tener como resultado de la primera

- Reactivo IgM
- Reactivo IgG
- Reactivo IgM/IgG
- No Reactivo

Clasificación Clínica de Severidad:  Leve  Moderado  Severo

¿El paciente presenta alguna condición de riesgo?  SI  NO ¿Cuál?: \_\_\_\_\_

**DATOS DEL PERSONAL QUE REALIZA LA PRUEBA RÁPIDA**

Nombres y Apellidos: ALEXANDRA CARRERA RAMIREZ

Número de DNI: 75147623

Este formato de registro individual impreso se debe registrar en el formulario web "FORMULARIO INTEGRADO: F100 F200 F300" que se encuentra en la página <https://web.ins.gob.pe/pr>

*[Signature]*  
Shery Savi Morales Villanueva  
DNI: 43736672  
CONSORCIO INTERMUNICIPAL VIAL PACAE

*[Signature]*  
Cesar Eugenio Orizano  
INGENIERO CIVIL  
REG CIP N° 149637

*[Signature]*  
Alexandra Carrera Ramirez  
COP: 37162  
ESPECIALISTA EN SALUD



# FICHA DE REPORTE DE RESULTADOS DE PRUEBA RÁPIDA. COVID-19<sup>o</sup>

N° de Registro  

## DATOS DEL PACIENTE

Tipo de documento  DNI  Carnet de Extranjería  Pasaporte

Numero de documento 60490972 Celular 940 256 941

Edad 25 AÑOS Sexo MASCULINO

Nombres  

Apellido Paterno	Apellido Materno
MOISES ESTEBAN	ARIAS

Dirección  
TUPAC ANDRÚ # 501  

Departamento	Provincia	Distrito
HUANUCO	HUANUCO	MARILIS

Nombre del EESS: \_\_\_\_\_  
 RENIPRESS: \_\_\_\_\_

¿Es personal de salud?  SI  NO Cuál: \_\_\_\_\_

¿Tiene síntomas?  SI  NO Fecha de inicio de síntomas: \_\_\_/\_\_\_/\_\_\_

Marque los síntomas que presenta:

Tos	Fiebre/ escalofrío	Cefalea
Dolor de garganta	Malestar general	Irritabilidad/ confusión
Congestión nasal	Diarrea	Dolor
Dificultad respiratoria	Náuseas/ vómitos	Otros: _____

## DATOS DE LA PRUEBA RÁPIDA

Fecha de ejecución de la prueba rápida: 01/10/2020

Procedencia de la solicitud de diagnóstico:

Llamada al 113	Contacto con caso confirmado	Persona extranjero (migraciones)
De EESS	Contacto con caso sospechoso	Personal de salud
Otro priorizado		

Resultado de la PRIMERA PR

- Reactivo IgM
- Reactivo IgG
- Reactivo IgM/IgG
- No Reactivo
- Inválido

Resultado de la SEGUNDA PR, en caso de tener como resultado de la primera

- Reactivo IgM
- Reactivo IgG
- Reactivo IgM/IgG
- No Reactivo

Clasificación Clínica de Severidad:  Leve  Moderado  Severo

¿El paciente presenta alguna condición de riesgo?  SI  NO ¿Cuál?: \_\_\_\_\_

## DATOS DEL PERSONAL QUE REALIZA LA PRUEBA RÁPIDA

Nombres y Apellidos: ALEXANDRA CARRERA RAMIREZ

Número de DNI: 73147623

Este formato de registro individual impreso se debe registrar en el formulario web "FORMULARIO INTEGRADO: F100 F200 F300" que se encuentra en la página <https://web.ins.gob.pe/pr>

44.7

*[Signature]*  
 Sheryly Suci Marrles Villanueva  
 DNI 43736672  
 CONSORCIO MUNICIPAL DE SALUD VIAL PACAE

*[Signature]*  
 Cesar Egenio Orizano  
 INGENIERO CIVIL

*[Signature]*  
 AUTORIDAD NACIONAL DE SALUD





## FICHA DE REPORTE DE RESULTADOS DE PRUEBA RÁPIDA COVID-19<sup>a</sup>

N° de Registro  

**DATOS DEL PACIENTE**

Tipo de documento  DNI  Carnet de Extranjería  Pasaporte

Numero de documento 42639883 Celular 997 259830

Edad 35 AÑOS Sexo MASCULINO

Nombres	Apellido Paterno	Apellido Materno
EDILFREDO	OLIVERA	ENCARNACION

Dirección Av. Tito Jaitre 613

Departamento	Provincia	Distrito
HUANUCO	LEONCIO PRADO	RUPA RUPA

Nombre del EESS: \_\_\_\_\_  
RENIPRESS: \_\_\_\_\_

¿Es personal de salud?  SI  NO Cuál: \_\_\_\_\_

¿Tiene síntomas?  SI  NO Fecha de inicio de síntomas: \_\_\_/\_\_\_/\_\_\_

Marque los síntomas que presenta:

Tos	Fiebre/ escalofrío	Cefalea
Dolor de garganta	Malestar general	Irritabilidad/ confusión
Congestión nasal	Diarrea	Dolor
Dificultad respiratoria	Náuseas/ vómitos	Otros: _____

**DATOS DE LA PRUEBA RÁPIDA**

Fecha de ejecución de la prueba rápida: 01/10/2020

Procedencia de la solicitud de diagnóstico:

Llamada al 113	Contacto con caso confirmado	Persona extranjero (migraciones)
De EESS	Contacto con caso sospechoso	Personal de salud
Otro priorizado		

Resultado de la PRIMERA PR

- Reactivo IgM
- Reactivo IgG
- Reactivo IgM/IgG
- No Reactivo
- Inválido

Resultado de la SEGUNDA PR, en caso de tener como resultado de la primera

- Reactivo IgM
- Reactivo IgG
- Reactivo IgM/IgG
- No Reactivo

Clasificación Clínica de Severidad:  Leve  Moderado  Severo

¿El paciente presenta alguna condición de riesgo?  SI  NO ¿Cuál?: \_\_\_\_\_

**DATOS DEL PERSONAL QUE REALIZA LA PRUEBA RÁPIDA**

Nombres y Apellidos: ALEXANDRA CARRERA RAMIREZ

Número de DNI: 75147623

Este formato de registro individual impreso se debe registrar en el formulario web "FORMULARIO INTEGRADO: F100 F200 F300" que se encuentra en la página <https://web.ins.gob.pe/pr>

Shery Stiel Morales Villanueva  
 DNI 43796572  
 CONSORCIO NACIONAL VIAL PACAE

Eugenio Orizano  
 INGENIERO CIVIL  
 REG CIP N° 149837

Alexandra Carrera Ramirez  
 COP N° 37782  
 ESPECIALISTA EN SALUD

431





## FICHA DE REPORTE DE RESULTADOS DE PRUEBA RÁPIDA. COVID-19<sup>a</sup>

N° de Registro  

### DATOS DEL PACIENTE

Tipo de documento  DNI     Carnet de Extranjería     Pasaporte

Numero de documento 77492747    Celular 986 037 683

Edad 18 años    Sexo MASCULINO

Nombres	Apellido Paterno	Apellido Materno
JULIANO CORDER	ZEVALLAS	CLEMENTE

### Dirección

CASERIO MONTERO

Departamento	Provincia	Distrito
MUANUCA	LEONCIO PRADO	SANTO DOMINGO DE ANDA

Nombre del EESS: \_\_\_\_\_  
RENIPRESS: \_\_\_\_\_

¿Es personal de salud?     SI     NO    Cuál: \_\_\_\_\_

¿Tiene síntomas?     SI     NO    Fecha de inicio de síntomas: \_\_\_\_/\_\_\_\_/\_\_\_\_

Marque los síntomas que presenta:

Tos	Fiebre/ escalofrío	Cefalea
Dolor de garganta	Malestar general	Irritabilidad/ confusión
Congestión nasal	Diarrea	Dolor
Dificultad respiratoria	Náuseas/ vómitos	Otros: _____

### DATOS DE LA PRUEBA RÁPIDA

Fecha de ejecución de la prueba rápida: 07/10/2020

Procedencia de la solicitud de diagnóstico:

Llamada al 113	Contacto con caso confirmado	Persona extranjero (migraciones)
De EESS	Contacto con caso sospechoso	Personal de salud
Otro priorizado		

Resultado de la PRIMERA PR

- Reactivo IgM
- Reactivo IgG
- Reactivo IgM/IgG
- No Reactivo
- Inválido

Resultado de la SEGUNDA PR, en caso de tener como resultado de la primera

- Reactivo IgM
- Reactivo IgG
- Reactivo IgM/IgG
- No Reactivo

Clasificación Clínica de Severidad:     Leve     Moderado     Severo

¿El paciente presenta alguna condición de riesgo?     SI     NO    ¿Cuál?: \_\_\_\_\_

### DATOS DEL PERSONAL QUE REALIZA LA PRUEBA RÁPIDA

Nombres y Apellidos: ALEXANDRA CARREPA RAMIREZ

Número de DNI: 75147623

Este formato de registro individual impreso se debe registrar en el formulario web "FORMULARIO INTEGRADO: F100 F200 F300" que se encuentra en la página <https://web.ins.gob.pe/pr>

Sheryly Sucrí Morales Villanueva  
 DNI: 43736672  
 CONSORCIO INSTITUCIONAL DE INVESTIGACIÓN VIAL PACAIE

Casimiro Eugenio Orizano  
 INGENIERO CIVIL  
 REG. CIP N° 149837

Alejandra Carrera Ramirez  
 COP N° 07782  
 ESPECIALISTA EN SALUD



## FICHA DE REPORTE DE RESULTADOS DE PRUEBA RÁPIDA. COVID-19<sup>a</sup>

N° de Registro  

### DATOS DEL PACIENTE

Tipo de documento  DNI     Carnet de Extranjería     Pasaporte

Numero de documento 76215445    Celular 951763115

Edad 26 AÑOS    Sexo MASCULINO

Nombres	Apellido Paterno	Apellido Materno
MILLER E.	FALCON	CAMPO

Dirección CASERIO ENRIQUE VARELA

Departamento	Provincia	Distrito
HUANUCO	LEONCIO PRADO	SANTO DOMINGO DE ANDA

Nombre del EESS: \_\_\_\_\_  
RENIPRESS: \_\_\_\_\_

¿Es personal de salud?     SI     NO    Cuál: \_\_\_\_\_

¿Tiene síntomas?     SI     NO    Fecha de inicio de síntomas: \_\_\_/\_\_\_/\_\_\_

Marque los síntomas que presenta:

Tos	Fiebre/ escalofrío	Cefalea
Dolor de garganta	Malestar general	Irritabilidad/ confusión
Congestión nasal	Diarrea	Dolor
Dificultad respiratoria	Náuseas/ vómitos	Otros: _____

### DATOS DE LA PRUEBA RÁPIDA

Fecha de ejecución de la prueba rápida: 01/10/2020

Procedencia de la solicitud de diagnóstico:

Llamada al 113	Contacto con caso confirmado	Persona extranjero (migraciones)
De EESS	Contacto con caso sospechoso	Personal de salud
Otro priorizado		

Resultado de la PRIMERA PR

- Reactivo IgM
- Reactivo IgG
- Reactivo IgM/IgG
- No Reactivo
- Inválido

Resultado de la SEGUNDA PR, en caso de tener como resultado de la primera

- Reactivo IgM
- Reactivo IgG
- Reactivo IgM/IgG
- No Reactivo

Clasificación Clínica de Severidad:     Leve     Moderado     Severo

¿El paciente presenta alguna condición de riesgo?     SI     NO    ¿Cuál?: \_\_\_\_\_

### DATOS DEL PERSONAL QUE REALIZA LA PRUEBA RÁPIDA

Nombres y Apellidos: ALEXANDRA CARRERA RAMIREZ

Número de DNI: 73147623

Este formato de registro individual impreso se debe registrar en el formulario web "FORMULARIO INTEGRADO: F100 F200 F300" que se encuentra en la página <https://web.ins.gob.pe/pr>

*Santillana*  
Shirley Suat Morales Villanueva  
DNI: 43736672  
CONSORCIO MENTENIMIENTO VIAL PACAE

*Rubio*  
Cesar Eugenio Orizano  
INGENIERO CIVIL  
REG. CIP. N° 149837

*Alfonso*  
Alfonso Carrera Ramirez  
INGENIERO EN SALUD  
REG. CIP. N° 149837



## FICHA DE REPORTE DE RESULTADOS DE PRUEBA RÁPIDA. COVID-19<sup>a</sup>

N° de Registro  

### DATOS DEL PACIENTE

Tipo de documento     DNI    ( ) Carnet de Extranjería    ( ) Pasaporte

Numero de documento    76912385    Celular    918490755

Edad    18 AÑOS    Sexo    MASCULINO

Nombres	Apellido Paterno	Apellido Materno
WILDER	CANDEZO	PALOMINO

#### Dirección

CASERIO ENRIQUE VALERA

Departamento	Provincia	Distrito
HUANUCA	LEONCIO PRADO	SANTO DOMINGO DE ANDA

Nombre del EESS: \_\_\_\_\_

RENIPRESS: \_\_\_\_\_

¿Es personal de salud?    ( ) SI     NO    Cuál: \_\_\_\_\_

¿Tiene síntomas?    ( ) SI     NO    Fecha de inicio de síntomas: \_\_\_\_/\_\_\_\_/\_\_\_\_

Marque los síntomas que presenta:

Tos	Fiebre/ escalofrío	Cefalea
Dolor de garganta	Malestar general	Irritabilidad/ confusión
Congestión nasal	Diarrea	Dolor
Dificultad respiratoria	Náuseas/ vómitos	Otros: _____

### DATOS DE LA PRUEBA RÁPIDA

Fecha de ejecución de la prueba rápida: 01/10/2020

Procedencia de la solicitud de diagnóstico:

Llamada al 113	Contacto con caso confirmado	Persona extranjero (migraciones)
De EESS	Contacto con caso sospechoso	Personal de salud
Otro priorizado		

Resultado de la PRIMERA PR

- ( ) Reactivo IgM
- ( ) Reactivo IgG
- ( ) Reactivo IgM/IgG
- (  ) No Reactivo
- ( ) Inválido

Resultado de la SEGUNDA PR, en caso de tener como resultado de la primera

- ( ) Reactivo IgM
- ( ) Reactivo IgG
- ( ) Reactivo IgM/IgG
- ( ) No Reactivo

Clasificación Clínica de Severidad: ( ) Leve    ( ) Moderado    ( ) Severo

¿El paciente presenta alguna condición de riesgo? ( ) SI     NO    ¿Cuál?: \_\_\_\_\_

### DATOS DEL PERSONAL QUE REALIZA LA PRUEBA RÁPIDA

Nombres y Apellidos: ALEXANDRA CARRERA RAMIREZ

Número de DNI: 73147623

Este formato de registro individual impreso se debe registrar en el formulario web "FORMULARIO INTEGRADO: F100 F200 F300" que se encuentra en la página <https://web.ins.gob.pe/pr>

Sheryly Suci Morales Villanueva  
 DNI: 43736572  
 CONSORCIO MENTENIMIENTO VIAL PACAE

Cesar Eugenio Ortizano  
 INGENIERO CIVIL  
 REG. CIP N° 149837

Alexandra Carrera Ramirez  
 DNI: 73147623

406





# FICHA DE REPORTE DE RESULTADOS DE PRUEBA RÁPIDA COVID-19ª

Nº de Registro

## DATOS DEL PACIENTE

Tipo de documento  DNI  Carnet de Extranjería  Pasaporte

Numero de documento 44185949 Celular 974 565 860

Edad  Sexo MASCULINO

Nombres Apellido Paterno CANCIO Apellido Materno MARTEL  
CARLOS VIDAL

Dirección CAS. SAN PABLO

Departamento	Provincia	Distrito
<u>HUANUCO</u>	<u>LEONCIO PRADO</u>	<u>SANTO DOMINGO DE ANDA</u>

Nombre del EESS: \_\_\_\_\_  
RENIPRESS: \_\_\_\_\_

¿Es personal de salud?  SI  NO Cuál: \_\_\_\_\_

¿Tiene síntomas?  SI  NO Fecha de inicio de síntomas:   /  /  

Marque los síntomas que presenta:

<input type="checkbox"/> Tos	<input type="checkbox"/> Fiebre/ escalofrío	<input type="checkbox"/> Cefalea
<input type="checkbox"/> Dolor de garganta	<input type="checkbox"/> Malestar general	<input type="checkbox"/> Irritabilidad/ confusión
<input type="checkbox"/> Congestión nasal	<input type="checkbox"/> Diarrea	<input type="checkbox"/> Dolor
<input type="checkbox"/> Dificultad respiratoria	<input type="checkbox"/> Náuseas/ vómitos	Otros: _____

## DATOS DE LA PRUEBA RÁPIDA

Fecha de ejecución de la prueba rápida: 01/10/2020

Procedencia de la solicitud de diagnóstico:

<input type="checkbox"/> Llamada al 113	<input type="checkbox"/> Contacto con caso confirmado	<input type="checkbox"/> Persona extranjero (migraciones)
<input type="checkbox"/> De EESS	<input type="checkbox"/> Contacto con caso sospechoso	<input type="checkbox"/> Personal de salud
<input type="checkbox"/> Otro priorizado		

Resultado de la PRIMERA PR

- Reactivo IgM
- Reactivo IgG
- Reactivo IgM/IgG
- No Reactivo
- Inválido

Resultado de la SEGUNDA PR, en caso de tener como resultado de la primera

- Reactivo IgM
- Reactivo IgG
- Reactivo IgM/IgG
- No Reactivo

Clasificación Clínica de Severidad:  Leve  Moderado  Severo

¿El paciente presenta alguna condición de riesgo?  SI  NO ¿Cuál?: \_\_\_\_\_

## DATOS DEL PERSONAL QUE REALIZA LA PRUEBA RÁPIDA

Nombres y Apellidos: ALEXANDRA CARRERA RAMIREZ

Número de DNI: 75147623

Este formato de registro individual impreso se debe registrar en el formulario web "FORMULARIO INTEGRADO: F100 F200 F300" que se encuentra en la página <https://web.ins.gob.pe/pr>

*[Signature]*  
 Sheryly Suci Morales Villanueva  
 DNI. 43736572  
 CONSORCIO MANTENIMIENTO VIAL PACAE

*[Signature]*  
 Gesa Eugenio Orizano  
 INGENIERO CIVIL  
 REG. CIP N° 149837

*[Signature]*  
 Alexandra Carrera Ramirez  
 COP N° 37782  
 ESPECIALISTA EN SALUD





# FICHA DE REPORTE DE RESULTADOS DE PRUEBA RÁPIDA. COVID-19<sup>a</sup>

Nº de Registro

## DATOS DEL PACIENTE

Tipo de documento  DNI  Carnet de Extranjería  Pasaporte

Numero de documento 40855864 Celular 962 759 994

Edad 40 AÑOS Sexo MASCULINO

Nombres  
 Apellido Paterno ALEJANDRO CONDEZO Apellido Materno ESPIRITU

### Dirección

CASERIO ENRIQUE VALERA

Departamento	Provincia	Distrito
<u>HUANUCO</u>	<u>LEONCIN PRADO</u>	<u>SANTO DOMINGO DE ANDA</u>

Nombre del EESS:

RENIPRESS:

¿Es personal de salud?  SI  NO Cuál: \_\_\_\_\_

¿Tiene síntomas?  SI  NO Fecha de inicio de síntomas: \_\_\_/\_\_\_/\_\_\_

Marque los síntomas que presenta:

<input type="checkbox"/> Tos	<input type="checkbox"/> Fiebre/ escalofrío	<input type="checkbox"/> Cefalea
<input type="checkbox"/> Dolor de garganta	<input type="checkbox"/> Malestar general	<input type="checkbox"/> Irritabilidad/ confusión
<input type="checkbox"/> Congestión nasal	<input type="checkbox"/> Diarrea	<input type="checkbox"/> Dolor
<input type="checkbox"/> Dificultad respiratoria	<input type="checkbox"/> Náuseas/ vómitos	Otros: _____

## DATOS DE LA PRUEBA RÁPIDA

Fecha de ejecución de la prueba rápida: 01/10/2020

Procedencia de la solicitud de diagnóstico:

<input type="checkbox"/> Llamada al 113	<input type="checkbox"/> Contacto con caso confirmado	<input type="checkbox"/> Persona extranjero (migraciones)
<input type="checkbox"/> De EESS	<input type="checkbox"/> Contacto con caso sospechoso	<input type="checkbox"/> Personal de salud
<input type="checkbox"/> Otro priorizado		

Resultado de la PRIMERA PR

- Reactivo IgM  
 Reactivo IgG  
 Reactivo IgM/IgG  
 No Reactivo  
 Inválido

Resultado de la SEGUNDA PR, en caso de tener como resultado de la primera

- Reactivo IgM  
 Reactivo IgG  
 Reactivo IgM/IgG  
 No Reactivo

Clasificación Clínica de Severidad:  Leve  Moderado  Severo

¿El paciente presenta alguna condición de riesgo?  SI  NO ¿Cuál?: \_\_\_\_\_

## DATOS DEL PERSONAL QUE REALIZA LA PRUEBA RÁPIDA

Nombres y Apellidos: ALEXANDRA CARRERA RAMIREZ

Número de DNI: 75147623

Este formato de registro individual impreso se debe registrar en el formulario web "FORMULARIO INTEGRADO: F100 F200 F300" que se encuentra en la página <https://web.ins.gob.pe/pr>

Sheryly Sisti Morales Villanueva  
 DNI: 43796672  
 CONSORCIO MENTENIMIENTO VIAL PACAF

Cesar Eugenio Orizano  
 INGENIERO CIVIL  
 REG. CIP Nº 149637

Alexandra Carrera Ramirez  
 CIP Nº 57782  
 ESPECIALISTA EN SALUD



# FICHA DE REPORTE DE RESULTADOS DE PRUEBA RÁPIDA. COVID-19<sup>a</sup>

N° de Registro

### DATOS DEL PACIENTE

Tipo de documento  DNI  Carnet de Extranjería  Pasaporte

Numero de documento 45053895 Celular 921 077 488

Edad 41 años Sexo MASCULINO

Nombres  
Apellido Paterno JULIO PATAMA Apellido Materno SANDAMIA

### Dirección

CASERIO ENRIQUE VALERA  
Departamento HUANUCO Provincia LEONCIO PRADO Distrito SANTO DOMINGO DE ANDA

Nombre del EESS: \_\_\_\_\_  
RENIPRESS: \_\_\_\_\_

¿Es personal de salud?  SI  NO Cuál: \_\_\_\_\_

¿Tiene síntomas?  SI  NO Fecha de inicio de síntomas: \_\_\_/\_\_\_/\_\_\_

Marque los síntomas que presenta:

Tos	Fiebre/ escalofrío	Cefalea
Dolor de garganta	Malestar general	Irritabilidad/ confusión
Congestión nasal	Diarrea	Dolor
Dificultad respiratoria	Náuseas/ vómitos	Otros: _____

### DATOS DE LA PRUEBA RÁPIDA

Fecha de ejecución de la prueba rápida: 01/10/2020

Procedencia de la solicitud de diagnóstico:

Llamada al 113	Contacto con caso confirmado	Persona extranjero (migraciones)
De EESS	Contacto con caso sospechoso	Personal de salud
Otro priorizado		

Resultado de la PRIMERA PR

- Reactivo IgM
- Reactivo IgG
- Reactivo IgM/IgG
- No Reactivo
- Inválido

Resultado de la SEGUNDA PR, en caso de tener como resultado de la primera

- Reactivo IgM
- Reactivo IgG
- Reactivo IgM/IgG
- No Reactivo

Clasificación Clínica de Severidad:  Leve  Moderado  Severo

¿El paciente presenta alguna condición de riesgo?  SI  NO ¿Cuál?: \_\_\_\_\_

### DATOS DEL PERSONAL QUE REALIZA LA PRUEBA RÁPIDA

Nombres y Apellidos: ALEXANDRA CARRERA RAMIREZ

Número de DNI: 75147623

Este formato de registro individual impreso se debe registrar en el formulario web "FORMULARIO INTEGRADO: F100 F200 F300" que se encuentra en la página <https://web.ins.gob.pe/pr>

*[Handwritten Signature]*  
 Desay: Eugenio Orizano  
 DNI: 43736572  
 INGENIERO CIVIL  
 CONSORCIO MENTENIMIENTO VIAL PACSE  
 (R.F.S. 130.000.150.037)

*[Handwritten Signature]*  
 Alejandra Carrera Ramirez  
 DNI: 75147623  
 EGEL CALLES EN SALUD



## FICHA DE REPORTE DE RESULTADOS DE PRUEBA RÁPIDA. COVID-19<sup>a</sup>

N° de Registro  

### DATOS DEL PACIENTE

Tipo de documento  DNI  Carnet de Extranjería  Pasaporte

Numero de documento 60098266 Celular 938 009 963

Edad 25 años Sexo MASCULINO

Nombres	Apellido Paterno	Apellido Materno
VICTOR	FASABI	FALCON

#### Dirección

CAS. ENRIQUE VARELA

Departamento	Provincia	Distrito
MURILLO	LEONCIO PRADO	SANTO DOMINGO DE ANDA

Nombre del EESS: \_\_\_\_\_  
RENIPRESS: \_\_\_\_\_

¿Es personal de salud?  SI  NO Cuál: \_\_\_\_\_

¿Tiene síntomas?  SI  NO Fecha de inicio de síntomas: \_\_\_/\_\_\_/\_\_\_

Marque los síntomas que presenta:

Tos	Fiebre/ escalofrío	Cefalea
Dolor de garganta	Malestar general	Irritabilidad/ confusión
Congestión nasal	Diarrea	Dolor
Dificultad respiratoria	Náuseas/ vómitos	Otros: _____

### DATOS DE LA PRUEBA RÁPIDA

Fecha de ejecución de la prueba rápida: 01/10/2020

Procedencia de la solicitud de diagnóstico:

Llamada al 113	Contacto con caso confirmado	Persona extranjero (migraciones)
De EESS	Contacto con caso sospechoso	Personal de salud
Otro priorizado		

Resultado de la PRIMERA PR

- Reactivo IgM
- Reactivo IgG
- Reactivo IgM/IgG
- No Reactivo
- Inválido

Resultado de la SEGUNDA PR, en caso de tener como resultado de la primera

- Reactivo IgM
- Reactivo IgG
- Reactivo IgM/IgG
- No Reactivo

Clasificación Clínica de Severidad:  Leve  Moderado  Severo

¿El paciente presenta alguna condición de riesgo?  SI  NO ¿Cuál?: \_\_\_\_\_

### DATOS DEL PERSONAL QUE REALIZA LA PRUEBA RÁPIDA

Nombres y Apellidos: ALEXANDRA CARRERA RAMIREZ

Número de DNI: 75147623

Este formato de registro individual impreso se debe registrar en el formulario web "FORMULARIO INTEGRADO: F100 F200 F300" que se encuentra en la página <https://web.ins.gob.pe/pr>

Sherly Sucti Morales Villanueva  
 DNI: 43735572  
 CONSORCIO MENTAL SANITARIO VIAL PACAIE

Cesar Eugenio Orizano  
 INGENIERO CIVIL  
 REG. CIP N° 145637

Alejandra Carrera Ramirez  
 DNI: 75147623  
 INSTITUTO NACIONAL DE SALUD





# FICHA DE REPORTE DE RESULTADOS DE PRUEBA RÁPIDA. COVID-19<sup>a</sup>

N° de Registro

### DATOS DEL PACIENTE

Tipo de documento  DNI  Camet de Extranjería  Pasaporte

Numero de documento 77997949 Celular 966721042

Edad 31 años Sexo MASCULINO

Nombres  
Apellido Paterno PALOMINO Apellido Materno BARRERA  
CHRISTIAN YOLMER

Dirección  
CASERIO ENRIQUE VARELA  
Departamento HUÁNUCO Provincia LEONCIO PRADO Distrito SANTO DOMINGO DE ANOS

Nombre del EESS: \_\_\_\_\_  
RENIPRESS: \_\_\_\_\_

¿Es personal de salud?  SI  NO Cuál: \_\_\_\_\_

¿Tiene síntomas?  SI  NO Fecha de inicio de síntomas: \_\_\_/\_\_\_/\_\_\_

Marque los síntomas que presenta:

Tos	Fiebre/ escalofrío	Cefalea
Dolor de garganta	Malestar general	Irritabilidad/ confusión
Congestión nasal	Diarrea	Dolor
Dificultad respiratoria	Náuseas/ vómitos	Otros: _____

### DATOS DE LA PRUEBA RÁPIDA

Fecha de ejecución de la prueba rápida: 01/10/2020

Procedencia de la solicitud de diagnóstico:

Llamada al 113	Contacto con caso confirmado	Persona extranjero (migraciones)
De EESS	Contacto con caso sospechoso	Personal de salud
Otro priorizado		

Resultado de la PRIMERA PR	Resultado de la SEGUNDA PR, en caso de tener como resultado de la primera
<input type="checkbox"/> Reactivo IgM	<input type="checkbox"/> Reactivo IgM
<input type="checkbox"/> Reactivo IgG	<input type="checkbox"/> Reactivo IgG
<input type="checkbox"/> Reactivo IgM/IgG	<input type="checkbox"/> Reactivo IgM/IgG
<input checked="" type="checkbox"/> No Reactivo	<input type="checkbox"/> No Reactivo
<input type="checkbox"/> Inválido	

Clasificación Clínica de Severidad:  Leve  Moderado  Severo

¿El paciente presenta alguna condición de riesgo?  SI  NO ¿Cuál?: \_\_\_\_\_

### DATOS DEL PERSONAL QUE REALIZA LA PRUEBA RÁPIDA

Nombres y Apellidos: ALEXANDRA CARRERA RAMIREZ  
Número de DNI: 75147625

Este formato de registro individual impreso se debe registrar en el formulario web "FORMULARIO INTEGRADO: F100 F200 F300" que se encuentra en la página <https://web.ins.gob.pe/pr>

*[Signature]*

*[Signature]*

Cesar Eugenio Orizano Sherry Suci Morales Villanueva  
 DNI: 43796672  
 INGENIERO CIVIL  
 CONSORCIO MANTENIMIENTO VIAL PACAE  
 REG. COF. N° 149837

*[Signature]*  
 Alexandra Carrera Ramirez  
 COP N° 37782  
 ESPECIALISTA EN SALUD



## FICHA DE REPORTE DE RESULTADOS DE PRUEBA RÁPIDA. COVID-19<sup>a</sup>

N° de Registro  

**DATOS DEL PACIENTE**

Tipo de documento  DNI  Carnet de Extranjería  Pasaporte

Numero de documento 76674826 Celular 995 455 957

Edad 18 AÑOS Sexo MASCULINO

Nombres	Apellido Paterno	Apellido Materno
CHALLER CHARLY	LEON	PALOMINO

**Dirección**

CASERIO ENRIQUE VARELA C.P. ANDA

Departamento	Provincia	Distrito
HUANUCO	LEONCIO PRADO	JOSE CRESPO Y CASTILLO

Nombre del EESS: \_\_\_\_\_  
RENIPRESS: \_\_\_\_\_

¿Es personal de salud?  SI  NO Cuál: \_\_\_\_\_

¿Tiene síntomas?  SI  NO Fecha de inicio de síntomas: \_\_\_/\_\_\_/\_\_\_

Marque los síntomas que presenta:

Tos	Fiebre/ escalofrío	Cefalea
Dolor de garganta	Malestar general	Irritabilidad/ confusión
Congestión nasal	Diarrea	Dolor
Dificultad respiratoria	Náuseas/ vómitos	Otros: _____

**DATOS DE LA PRUEBA RÁPIDA**

Fecha de ejecución de la prueba rápida: 01/10/2020

Procedencia de la solicitud de diagnóstico:

Llamada al 113	Contacto con caso confirmado	Persona extranjero (migraciones)
De EESS	Contacto con caso sospechoso	Personal de salud
Otro priorizado		

Resultado de la PRIMERA PR

- Reactivo IgM
- Reactivo IgG
- Reactivo IgM/IgG
- No Reactivo
- Inválido

Resultado de la SEGUNDA PR, en caso de tener como resultado de la primera

- Reactivo IgM
- Reactivo IgG
- Reactivo IgM/IgG
- No Reactivo

Clasificación Clínica de Severidad:  Leve  Moderado  Severo

¿El paciente presenta alguna condición de riesgo?  SI  NO ¿Cuál?: \_\_\_\_\_

**DATOS DEL PERSONAL QUE REALIZA LA PRUEBA RÁPIDA**

Nombres y Apellidos: ALEXANDRA CARRERA RAMIREZ

Número de DNI: 75147623

Este formato de registro individual impreso se debe registrar en el formulario web "FORMULARIO INTEGRADO: F100 F200 F300" que se encuentra en la página <https://web.ins.gob.pe/pr>

  
 Sherry Suct Morales Villanueva  
 DNI. 43736572  
 CONSORCIO REGIONAL DE SALUD  
  
  
 Cesar Augusto Orizano  
 Jefe de Laboratorio Civil  
 R.C. C.P. N° 149837  
  
  
 Alejandra Carrera Ramirez  
 DNI. 75147623  
 CONSORCIO REGIONAL DE SALUD



# FICHA DE REPORTE DE RESULTADOS DE PRUEBA RÁPIDA COVID-19<sup>a</sup>

Nº de Registro

## DATOS DEL PACIENTE

Tipo de documento  DNI  Carnet de Extranjería  Pasaporte

Numero de documento 80154882 Celular 935 281 817

Edad 43 años Sexo MASCULINO

Nombres  
Apellido Paterno GAUDIO MARCOS Apellido Materno INOCENCIO ATANACIO

Dirección  
CENTRO POBLADO MENOR CASTILLA GRANDE  
Departamento HUANUCO Provincia LEONCIO PRADO Distrito RUPA - RUPA

Nombre del EESS: \_\_\_\_\_  
RENIPRESS: \_\_\_\_\_

¿Es personal de salud?  SI  NO Cuál: \_\_\_\_\_

¿Tiene síntomas?  SI  NO Fecha de inicio de síntomas: \_\_\_/\_\_\_/\_\_\_

Marque los síntomas que presenta:

Tos	Fiebre/ escalofrío	Cefalea
Dolor de garganta	Malestar general	Irritabilidad/ confusión
Congestión nasal	Diarrea	Dolor
Dificultad respiratoria	Náuseas/ vómitos	Otros: _____

## DATOS DE LA PRUEBA RÁPIDA

Fecha de ejecución de la prueba rápida: 01/10/2020

Procedencia de la solicitud de diagnóstico:

Llamada al 113	Contacto con caso confirmado	Persona extranjero (migraciones)
De EESS	Contacto con caso sospechoso	Personal de salud
Otro priorizado		

Resultado de la PRIMERA PR

- Reactivo IgM
- Reactivo IgG
- Reactivo IgM/IgG
- No Reactivo
- Inválido

Resultado de la SEGUNDA PR, en caso de tener como resultado de la primera

- Reactivo IgM
- Reactivo IgG
- Reactivo IgM/IgG
- No Reactivo

Clasificación Clínica de Severidad:  Leve  Moderado  Severo

¿El paciente presenta alguna condición de riesgo?  SI  NO ¿Cuál?: \_\_\_\_\_

## DATOS DEL PERSONAL QUE REALIZA LA PRUEBA RÁPIDA

Nombres y Apellidos: ALEXANDRA CARRERA PATURIZ

Número de DNI: 75147623

Este formato de registro individual impreso se debe registrar en el formulario web "FORMULARIO INTEGRADO: F100 F200 F300" que se encuentra en la página <https://web.ins.gob.pe/pr>

*[Signature]*  
 Sherry Suai Mornles Villanueva  
 DNI: 4372672  
 CONSORCIO MENTENIMIENTO VIAL PRAE

*[Signature]*  
 Cesar Eugenio Orizano  
 INGENIERO CIVIL  
 REG. CIP N° 149837

*[Signature]*  
 Alexandra Carrera Paturiz  
 INGENIERA DE LABORATORIO





## FICHA DE REPORTE DE RESULTADOS DE PRUEBA RÁPIDA. COVID-19<sup>a</sup>

32

N° de Registro  

**DATOS DEL PACIENTE**

Tipo de documento  DNI     Carnet de Extranjería     Pasaporte

Numero de documento 40439446    Celular 925 462147

Edad 41 años    Sexo MASCULINO

Nombres  

Apellido Paterno	Apellido Materno
MOISES	MORENO SORIA

Dirección  

CASERIO ALTO SANGAPILLA		
Departamento	Provincia	Distrito
HUANUCO	LEONCIO PRADO	JOSE CRESPO Y CASTILLO

Nombre del EESS: \_\_\_\_\_  
 RENIPRESS: \_\_\_\_\_

¿Es personal de salud?  SI  NO    Cuál: \_\_\_\_\_

¿Tiene síntomas?  SI  NO    Fecha de inicio de síntomas: \_\_\_/\_\_\_/\_\_\_

Marque los síntomas que presenta:

Tos	Fiebre/ escalofrío	Cefalea
Dolor de garganta	Malestar general	Irritabilidad/ confusión
Congestión nasal	Diarrea	Dolor
Dificultad respiratoria	Náuseas/ vómitos	Otros: _____

**DATOS DE LA PRUEBA RÁPIDA**

Fecha de ejecución de la prueba rápida: 01/16/2020

Procedencia de la solicitud de diagnóstico:

Llamada al 113	Contacto con caso confirmado	Persona extranjero (migraciones)
De EESS	Contacto con caso sospechoso	Personal de salud
Otro priorizado		

Resultado de la PRIMERA PR

- Reactivo IgM
- Reactivo IgG
- Reactivo IgM/IgG
- No Reactivo
- Inválido

Resultado de la SEGUNDA PR, en caso de tener como resultado de la primera

- Reactivo IgM
- Reactivo IgG
- Reactivo IgM/IgG
- No Reactivo

Clasificación Clínica de Severidad:  Leve     Moderado     Severo

¿El paciente presenta alguna condición de riesgo?  SI  NO    ¿Cuál?: \_\_\_\_\_

**DATOS DEL PERSONAL QUE REALIZA LA PRUEBA RÁPIDA**

Nombres y Apellidos: ALEXANDRA CARRERA RAMIREZ

Número de DNI: 75147423

Este formato de registro individual impreso se debe registrar en el formulario web "FORMULARIO INTEGRADO: F100 F200 F300" que se encuentra en la página <https://web.ins.gob.pa/pr>

Shery Suci Morales Villanueva  
 DNI: 43726572  
 CONSORCIO MENTAL EN EL VAL PACAE

Cesar Eugenio Orizano  
 INGENIERO CIVIL  
 REG. CIP N° 149837

Alejandra Carrera Ramirez  
 CIP N° 03792  
 ESPECIALISTA EN SALUD



## FICHA DE REPORTE DE RESULTADOS DE PRUEBA RÁPIDA COVID-19<sup>a</sup>

N° de Registro  

### DATOS DEL PACIENTE

Tipo de documento  DNI     Carnet de Extranjería     Pasaporte

Numero de documento 76620719    Celular 982 426 420

Edad 23 años    Sexo MASCULINO

Nombres	Apellido Paterno	Apellido Materno
CLIGNER	GARGATE	INGA

#### Dirección

PAMPA HERMOSA

Departamento	Provincia	Distrito
HUANUCO	LEONCIO PRADO	SANTO DOMINGO DE ANDA

Nombre del EESS: \_\_\_\_\_

RENIPRESS: \_\_\_\_\_

¿Es personal de salud?     SI     NO    Cuál: \_\_\_\_\_

¿Tiene síntomas?     SI     NO    Fecha de inicio de síntomas: \_\_\_/\_\_\_/\_\_\_

Marque los síntomas que presenta:

Tos	Fiebre/ escalofrío	Cefalea
Dolor de garganta	Malestar general	Irritabilidad/ confusión
Congestión nasal	Diarrea	Dolor
Dificultad respiratoria	Náuseas/ vómitos	Otros: _____

### DATOS DE LA PRUEBA RÁPIDA

Fecha de ejecución de la prueba rápida: 01/10/2020

Procedencia de la solicitud de diagnóstico:

Llamada al 113	Contacto con caso confirmado	Persona extranjero (migraciones)
De EESS	Contacto con caso sospechoso	Personal de salud
Otro priorizado		

Resultado de la PRIMERA PR

- Reactivo IgM
- Reactivo IgG
- Reactivo IgM/IgG
- No Reactivo
- Inválido

Resultado de la SEGUNDA PR, en caso de tener como resultado de la primera

- Reactivo IgM
- Reactivo IgG
- Reactivo IgM/IgG
- No Reactivo

Clasificación Clínica de Severidad:     Leve     Moderado     Severo

¿El paciente presenta alguna condición de riesgo?     SI     NO    ¿Cuál?: \_\_\_\_\_

### DATOS DEL PERSONAL QUE REALIZA LA PRUEBA RÁPIDA

Nombres y Apellidos: ALEXANDRA CARRERA RAMIREZ

Número de DNI: 75147623

Este formato de registro individual Impreso se debe registrar en el formulario web "FORMULARIO INTEGRADO: F100 F200 F300" que se encuentra en la página <https://web.ins.gob.pe/pr>

Sheryly Suci Morales Villanueva  
 DNI. 43736572  
 CONSORCIO MANTENIMIENTO VIAL PACAE

Cesar Eugenio Orizano  
 INGENIERO CIVIL  
 REG. CIP N° 149837

Alejandra Carrera Ramirez  
 COP N° 37782  
 ESPECIALISTA EN SALUD



## FICHA DE REPORTE DE RESULTADOS DE PRUEBA RÁPIDA. COVID-19<sup>a</sup>

30

N° de Registro

**DATOS DEL PACIENTE**

Tipo de documento  DNI  Carnet de Extranjería  Pasaporte

Numero de documento 22500782 Celular 917 047 378

Edad 48 AÑOS Sexo MASCULINO

Nombres	Apellido Paterno	Apellido Materno
FERNANDO	AIRA	MEGO

Dirección CASERIO PAMPA HERMOSA

Departamento	Provincia	Distrito
HUANUCO	LEONCIO PRADO	SANTO DOMINGO DE ANDA

Nombre del EESS: \_\_\_\_\_  
RENIPRESS: \_\_\_\_\_

¿Es personal de salud?  SI  NO Cuál: \_\_\_\_\_

¿Tiene síntomas?  SI  NO Fecha de inicio de síntomas: \_\_\_/\_\_\_/\_\_\_

Marque los síntomas que presenta:

Tos	Fiebre/ escalofrío	Cefalea
Dolor de garganta	Malestar general	Irritabilidad/ confusión
Congestión nasal	Diarrea	Dolor
Dificultad respiratoria	Náuseas/ vómitos	Otros: _____

**DATOS DE LA PRUEBA RÁPIDA**

Fecha de ejecución de la prueba rápida: 01/10/2020

Procedencia de la solicitud de diagnóstico:

Llamada al 113	Contacto con caso confirmado	Persona extranjero (migraciones)
De EESS	Contacto con caso sospechoso	Personal de salud
Otro priorizado		

<p>Resultado de la PRIMERA PR</p> <p>( ) Reactivo IgM</p> <p>( ) Reactivo IgG</p> <p>( ) Reactivo IgM/IgG</p> <p>( X ) No Reactivo</p> <p>( ) Inválido</p>	<p>Resultado de la SEGUNDA PR, en caso de tener como resultado de la primera</p> <p>( ) Reactivo IgM</p> <p>( ) Reactivo IgG</p> <p>( ) Reactivo IgM/IgG</p> <p>( ) No Reactivo</p>
--	---

Clasificación Clínica de Severidad: ( ) Leve ( ) Moderado ( ) Severo

¿El paciente presenta alguna condición de riesgo? ( ) SI  NO ¿Cuál?: \_\_\_\_\_

**DATOS DEL PERSONAL QUE REALIZA LA PRUEBA RÁPIDA**

Nombres y Apellidos: ALEXANDRA CARRERA RAMIREZ

Número de DNI: 75147623

Este formato de registro individual impreso se debe registrar en el formulario web "FORMULARIO INTEGRADO: F100 F200 F300" que se encuentra en la página <https://web.ins.gob.pe/pr>

Sheryly Suci Morales Villanueva  
 DNI. 43739572  
 CONSORCIO MENTEMIENTO VAL PACAE

Cesar Eugenio Orizano  
 INGENIERO CIVIL  
 REG. CIP N° 149667

Alejandra Carrera Ramirez  
 COP N° 37782  
 ESPECIALISTA EN SALUD





## FICHA DE REPORTE DE RESULTADOS DE PRUEBA RÁPIDA COVID-19<sup>a</sup>

N° de Registro

### DATOS DEL PACIENTE

Tipo de documento  DNI  Carnet de Extranjería  Pasaporte

Numero de documento 78006045 Celular 937 811 902

Edad 45 AÑOS Sexo MASCULINO

Nombres	Apellido Paterno	Apellido Materno
JILTON JHONLI	FABIAN	RIVERA

Dirección CASERIO PAPA HERNANDEZ

Departamento	Provincia	Distrito
HUANUCO	LEONCIO PRADO	SANTO DOMINGO DE ANDO

Nombre del EESS: \_\_\_\_\_  
RENIPRESS: \_\_\_\_\_

¿Es personal de salud?  SI  NO Cuál: \_\_\_\_\_

¿Tiene síntomas?  SI  NO Fecha de inicio de síntomas: \_\_\_/\_\_\_/\_\_\_

Marque los síntomas que presenta:

Tos	Fiebre/ escalofrío	Cefalea
Dolor de garganta	Malestar general	Irritabilidad/ confusión
Congestión nasal	Diarrea	Dolor
Dificultad respiratoria	Náuseas/ vómitos	Otros: _____

### DATOS DE LA PRUEBA RÁPIDA

Fecha de ejecución de la prueba rápida: 01/10/2020

Procedencia de la solicitud de diagnóstico:

Llamada al 113	Contacto con caso confirmado	Persona extranjero (migraciones)
De EESS	Contacto con caso sospechoso	Personal de salud
Otro priorizado		

Resultado de la PRIMERA PR

- Reactivo IgM
- Reactivo IgG
- Reactivo IgM/IgG
- No Reactivo
- Inválido

Resultado de la SEGUNDA PR, en caso de tener como resultado de la primera

- Reactivo IgM
- Reactivo IgG
- Reactivo IgM/IgG
- No Reactivo

Clasificación Clínica de Severidad:  Leve  Moderado  Severo

¿El paciente presenta alguna condición de riesgo?  SI  NO ¿Cuál?: \_\_\_\_\_

### DATOS DEL PERSONAL QUE REALIZA LA PRUEBA RÁPIDA

Nombres y Apellidos: ALEXANDRA CARRERA RAMIREZ

Número de DNI: 75143623

Este formato de registro individual impreso se debe registrar en el formulario web "FORMULARIO INTEGRADO: F100 F200 F300" que se encuentra en la página <https://web.ins.gob.pe/pr>

*Sherly Suci Morales Villanueva*  
DNI: 43736572  
CONSORCIO MENTENIENTES VIAL PACAE

*Eduar Eugenio Orzano*  
INGENIERO CIVIL  
REG.CIP. N° 149837

*Alexandra Carrera Ramirez*  
COP. N° 37782  
ESPECIALISTA EN SALUD



## FICHA DE REPORTE DE RESULTADOS DE PRUEBA RÁPIDA. COVID-19<sup>a</sup>

N° de Registro

### DATOS DEL PACIENTE

Tipo de documento  DNI  Carnet de Extranjería  Pasaporte

Numero de documento 47906909 Celular 96296141

Edad 30 años Sexo MASCULINO

Nombres	Apellido Paterno	Apellido Materno
BENDER	AHUANARI	VICTORIANO

Dirección AVENT. H. GRANO DE ORO MB. Y LT. 6

Departamento	Provincia	Distrito
LIMA	LIMA	PUCOSANA

Nombre del EESS: \_\_\_\_\_  
RENIPRESS: \_\_\_\_\_

¿Es personal de salud?  SI  NO Cuál: \_\_\_\_\_

¿Tiene síntomas?  SI  NO Fecha de inicio de síntomas: \_\_\_/\_\_\_/\_\_\_

Marque los síntomas que presenta:

Tos	Fiebre/ escalofrío	Cefalea
Dolor de garganta	Malestar general	Irritabilidad/ confusión
Congestión nasal	Diarrea	Dolor
Dificultad respiratoria	Náuseas/ vómitos	Otros: _____

### DATOS DE LA PRUEBA RÁPIDA

Fecha de ejecución de la prueba rápida: 01/10/2020

Procedencia de la solicitud de diagnóstico:

Llamada al 113	Contacto con caso confirmado	Persona extranjero (migraciones)
De EESS	Contacto con caso sospechoso	Personal de salud
Otro priorizado		

Resultado de la PRIMERA PR

- Reactivo IgM
- Reactivo IgG
- Reactivo IgM/IgG
- No Reactivo
- Inválido

Resultado de la SEGUNDA PR, en caso de tener como resultado de la primera

- Reactivo IgM
- Reactivo IgG
- Reactivo IgM/IgG
- No Reactivo

Clasificación Clínica de Severidad:  Leve  Moderado  Severo

¿El paciente presenta alguna condición de riesgo?  SI  NO ¿Cuál?: \_\_\_\_\_

### DATOS DEL PERSONAL QUE REALIZA LA PRUEBA RÁPIDA

Nombres y Apellidos: ALEXANDRA CARRERA RAMIREZ

Número de DNI: 75147623

Este formato de registro individual impreso se debe registrar en el formulario web "FORMULARIO INTEGRADO: F100 F200 F300" que se encuentra en la página <https://web.ins.gob.pe/pr>

Sherry Suci Morales Villanueva  
 DNI: 43736572  
 BONSORCO  
 Cesa Eugenio Orizano  
 INGENIERO CIVIL  
 REG CIP N° 149837  
  
 Alexandra Carrera Ramirez  
 COP N° 27762  
 ESPECIALISTA EN SALUD



PERÚ

Ministerio  
de Transportes  
y Comunicaciones

Viceministerio  
de Transportes

Provias  
Descentralizado



Municipalidad Provincial de  
Leoncio Prado

27

## **6.12. COPIA DE CONTROL DE TEMPERATURAS**



**FICHA DE CONTROL DE TEMPERATURAS**

SERVICIO : MANTENIMIENTO PERIÓDICO Y RUTINARIO DEL CAMINO VECINAL "EMP. PE - SN (PACAE) - ALTO PACAE, EMP. PE - SN (PACAE) - PAMPA HERMOSA - ENRIQUE VALERA, DEL DISTRITO DE SANTO DOMINGO DE ANDA, PROVINCIA DE LEONCIO PRADO, REGIÓN HUÁNUCO"  
 ENTIDAD : MUNICIPALIDAD PROVINCIAL DE LEONCIO PRADO  
 CONTRATISTA : CONSORCIO MANTENIMIENTO VIAL PACAE  
 PERIODO : OCTUBRE

ITEM	APELLIDOS Y NOMBRES	DNI	OCTUBRE															
			V	S	D	L	M	M	J	V	S							
1	SHERLY SUCI MORALES VILLANUEVA	43736572	362	364		365	363	364	363	364	363	365	364	363	364	365	364	363
2	ALCIDES JARA CHAVEZ	22956499	363	363		367	364	366	364	366	364	366	364	366	364	366	364	363
3	EDILFREDO QUIESPE ENCARNACION	42639883	363	362		361	363	365	363	365	363	365	361	362	361	361	362	362
4	MOISES ESTEBAN ARIAS	60490972	364	364		362	364	367	364	367	364	367	362	364	362	362	363	363
5	JULINO CLIDER ZEVALLOS CLEMENTE	77492747	365	366		363	366	364	365	364	365	364	363	364	364	363	363	363
6	MILLER E. FALCON CAMPO	76215445	361	364		361	364	366	364	366	364	366	361	363	363	364	363	364
7	WILDER CONDEZO PALOMINO	76913385	362	365		362	367	365	364	365	364	365	362	367	366	366	364	364
8	CARLOS VIDAL CANCIO MARTEL	44185949	361	366		364	368	367	365	367	365	367	364	368	367	368	367	367
9	ALEJANDRO CONDEZO ESPIRITU	40855864	368	366		365	367	366	366	366	366	366	364	367	366	367	368	368
10	JULIO FATAMA SANGAMA	45055895	363	367		364	363	364	365	364	365	364	363	364	365	364	365	365
11	VICTOR FASABI FALCON	60098200	366	368		363	362	365	364	365	364	365	363	364	364	364	365	365
12	CRISTHIAN YOLMER PALOMINO BARRERA	77797949	365	367		364	361	362	363	362	363	362	361	362	363	365	364	364
13	CHAILLER CHARLY LEON PALOMINO	76675826	364	366		366	368	363	364	363	364	366	364	363	364	366	366	365
14	GAVID MARCOS INOCENCIO ATANACIO	80154882	366	367		367	367	365	366	365	366	367	366	366	367	367	368	368
15	MOISES MORENO SORIA	40439446	364	369		366	366	364	365	364	365	366	364	364	365	366	366	367
16	CLUSNER GARGATE INGA	76620719	365	368		368	369	365	364	365	364	367	367	369	367	367	368	368
17	FERNANDO AIRA MEGO	22500782	367	367		364	365	364	366	364	366	368	368	364	368	368	369	369
18	JILTON JHONLI FABIAN RIVERA	78006045	365	365		363	363	365	365	365	365	365	363	363	365	364	364	363
19	BENDER AHUANARI VICTORIANO	47905909	361	364		361	362	363	364	363	364	362	363	364	362	362	363	363
20																		

Firma  Observaciones:

  
**César Eugenio Orizano**  
 INGENIERO CIVIL  
 REG. CIP: 149837

  
 INGENIERO CIVIL  
 Reg. CIP N° 133129



PERÚ

Ministerio  
de Transportes  
y Comunicaciones

Viceministerio  
de Transportes

Provias  
Descentralizado



Municipalidad Provincial de  
Leoncio Prado

25

## **6.13. COPIA DE CHARLAS AL PERSONAL**

REGISTRO DE CAPACITACIÓN

SERVICIO: MANTENIMIENTO PERIÓDICO Y RUTINARIO DEL CAMINO VECINAL: "EMP. PE - 5N (PACAE) - ALTO PACAE, EMP. PE - 5N (PACAE) - PAMPA HERMOSA - ENRIQUE VALERA, DEL DISTRITO DE SANTO DOMINGO DE ANDA, PROVINCIA DE LEONCIO PRADO, REGIÓN HUÁNUCO"

FECHA : 23 de octubre de 2020

HORA DE INICIO : 07:00 AM

HORA DE TÉRMINO : 07:05 AM

DURACIÓN : 05 minutos

TEMA : Seguridad en el Trabajo

RELATOR : Sherly Susi Morales Villanueva

LUGAR DE REUNIÓN : Pampa Hermosa

CARGO : Residente

ITEM	APELLIDOS Y NOMBRES	DNI	FIRMA	CARGO
1	TONY JORGE CAMARA CRUZ	71869947		ASISTENTE DE SERVICIO
2	ALCIDES JARA CHAVEZ	22996499		CHOFER
3	EDILFREDO QUISPE ENCARNACION	42639883		OPERADOR
4	MOISES ESTEBAN ARIAS	60490972		CONTROLADOR
5	JULINO CLIDER ZEVALLOS CLEMENTE	77492747		CHOFER
6	MILLER E. FALCON CAMPO	76215445		OPERADOR
7	WILDER CONDEZO PALOMINO	76912385		OPERADOR
8	CARLOS VIDAL CANCIO MARTEL	44185949		OPERADOR
9	ALEJANDRO CONDEZO ESPIRITU	40855864		OPERADOR
10	JULIO FATAMA SANGAMA	45055895		OPERADOR
11	VICTOR FASABI FALCON	60098200		OPERADOR
12	CRISTHIAN YOLMER PALOMINO BARRERA	77797949		PEON
13	CHAILLER CHARLY LEON PALOMINO	76675826		PEON
14	GAVID MARCOS INOCENCIO ATANACIO	80154882		PEON
15	MOISES MORENO SORIA	40439446		PEON
16	CLISNER GARGATE INGA	76620719		PEON
17	FERNANDO AIRA MEGO	22500782		PEON
18	JILTON JHONLI FABIAN RIVERA	78006045		PEON
19	BENDER AHUANARI VICTORIANO	47906909		PEON
20				

OBSERVACIONES :



Sherly Susi Morales Villanueva  
INGENIERO CIVIL  
Reg. CIP N° 153129



Cesar Eugenio Orizano  
INGENIERO CIVIL  
REG. CIP: 149837



REGISTRO DE CAPACITACIÓN

23

SERVICIO: MANTENIMIENTO PERIÓDICO Y RUTINARIO DEL CAMINO VECINAL: "EMP. PE - 5N (PACAE) - ALTO PACAE, EMP. PE - 5N (PACAE) - PAMPA HERMOSA - ENRIQUE VALERA, DEL DISTRITO DE SANTO DOMINGO DE ANDA, PROVINCIA DE LEONCIO PRADO, REGIÓN HUÁNUCO"

FECHA : 29 de octubre de 2020

HORA DE INICIO : 07:00 AM

HORA DE TÉRMINO : 07:05 AM

DURACIÓN : 05 minutos

TEMA : Seguridad en el Trabajo

RELATOR : Sherly Suci Morales Villanueva

LUGAR DE REUNIÓN : Pampa Hermosa

CARGO : Asistente

ITEM	APELLIDOS Y NOMBRES	DNI	FIRMA	CARGO
1	TONY JORGE CAMARA CRUZ	71869947		ASISTENTE DE SERVICIO
2	ALCIDES JARA CHAVEZ	22996499		CHOFER
3	EDILFREDO QUISPE ENCARNACION	42639883		OPERADOR
4	MOISES ESTEBAN ARIAS	60490972		CONTROLADOR
5	JULINO CLIDER ZEVALLOS CLEMENTE	77492747		CHOFER
6	MILLER E. FALCON CAMPO	76215445		OPERADOR
7	WILDER CONDEZO PALOMINO	76912385		OPERADOR
8	CARLOS VIDAL CANCIO MARTEL	44185949		OPERADOR
9	ALEJANDRO CONDEZO ESPIRITU	40855864		OPERADOR
10	JULIO FATAMA SANGAMA	45055895		OPERADOR
11	VICTOR FASABI FALCON	60098200		OPERADOR
12	CRISTHIAN YOLMER PALOMINO BARRERA	77797949		PEON
13	CHAILLER CHARLY LEON PALOMINO	76675826		PEON
14	GAVID MARCOS INOCENCIO ATANACIO	80154882		PEON
15	MOISES MORENO SORIA	40439446		PEON
16	CLISNER GARGATE INGA	76620719		PEON
17	FERNANDO AIRA MEGO	22500782		PEON
18	JILTON JHONLI FABIAN RIVERA	78006045		PEON
19	BENDER AHUANARI VICTORIANO	47906909		PEON
20				

OBSERVACIONES :

**César Eugenio Orizano**  
**INGENIERO CIVIL**  
**REG. CIP: 149837**

**Sherly Suci Morales Villanueva**  
**INGENIERO CIVIL**  
**Reg CIP N° 133129**

REGISTRO DE CAPACITACIÓN

SERVICIO: MANTENIMIENTO PERIÓDICO Y RUTINARIO DEL CAMINO VECINAL: "EMP. PE - 5N (PACAE) - ALTO PACAE, EMP. PE - 5N (PACAE) - PAMPA HERMOSA - ENRIQUE VALERA, DEL DISTRITO DE SANTO DOMINGO DE ANDA, PROVINCIA DE LEONCIO PRADO, REGIÓN HUÁNUCO"

FECHA : 26 de octubre de 2020

HORA DE INICIO : 07:00 AM

HORA DE TÉRMINO : 07:05 AM

DURACIÓN : 05 minutos

TEMA : Seguridad con el servicio

RELATOR : Sherly Sus Morales Villanueva

LUGAR DE REUNIÓN : Pampa Hermosa

CARGO : Presidente

ITEM	APELLIDOS Y NOMBRES	DNI	FIRMA	CARGO
1	TONY JORGE CAMARA CRUZ	71869947		ASISTENTE DE SERVICIO
2	ALCIDES JARA CHAVEZ	22996499		CHOFER
3	EDILFREDO QUISPE ENCARNACION	42639883		OPERADOR
4	MOISES ESTEBAN ARIAS	60490972		CONTROLADOR
5	JULINO CLIDER ZEVALLOS CLEMENTE	77492747		CHOFER
6	MILLER E. FALCON CAMPO	76215445		OPERADOR
7	WILDER CONDEZO PALOMINO	76912385		OPERADOR
8	CARLOS VIDAL CANCIO MARTEL	44185949		OPERADOR
9	ALEJANDRO CONDEZO ESPIRITU	40855864		OPERADOR
10	JULIO FATAMA SANGAMA	45055895		OPERADOR
11	VICTOR FASABI FALCON	60098200		OPERADOR
12	CRISTHIAN YOLMER PALOMINO BARRERA	77797949		PEON
13	CHAILLER CHARLY LEON PALOMINO	76675826		PEON
14	GAVID MARCOS INOCENCIO ATANACIO	80154882		PEON
15	MOISES MORENO SORIA	40439446		PEON
16	CLISNER GARGATE INGA	76620719		PEON
17	FERNANDO AIRA MEGO	22500782		PEON
18	JILTON JHONLI FABIAN RIVERA	78006045		PEON
19	BENDER AHUANARI VICTORIANO	47906909		PEON
20				

OBSERVACIONES :



**César Eugenio Orizano**  
INGENIERO CIVIL  
REG. CIP: 149837



**Sherly Sus Morales Villanueva**  
INGENIERO CIVIL  
Reg. CIP N° 133129

REGISTRO DE CAPACITACIÓN

21

SERVICIO: MANTENIMIENTO PERIÓDICO Y RUTINARIO DEL CAMINO VECINAL: "EMP. PE - 5N (PACAE) - ALTO PACAE, EMP. PE - 5N (PACAE) - PAMPA HERMOSA - ENRIQUE VALERA, DEL DISTRITO DE SANTO DOMINGO DE ANDA, PROVINCIA DE LEONCIO PRADO, REGIÓN HUÁNUCO"

FECHA : 27 de octubre de 2020

HORA DE INICIO : 07:00 AM

HORA DE TÉRMINO : 07:05 AM

DURACIÓN : 05 minutos

TEMA : impacto ambiental

RELATOR : Sherly Susi Morales Villanueva

LUGAR DE REUNIÓN : Pampa Hermosa

CARGO : Relator

ITEM	APELLIDOS Y NOMBRES	DNI	FIRMA	CARGO
1	TONY JORGE CAMARA CRUZ	71869947		ASISTENTE DE SERVICIO
2	ALCIDES JARA CHAVEZ	22996499		CHOFER
3	EDILFREDO QUISPE ENCARNACION	42639883		OPERADOR
4	MOISES ESTEBAN ARIAS	60490972		CONTROLADOR
5	JULINO CLIDER ZEVALLOS CLEMENTE	77492747		CHOFER
6	MILLER E. FALCON CAMPO	76215445		OPERADOR
7	WILDER CONDEZO PALOMINO	76912385		OPERADOR
8	CARLOS VIDAL CANCIO MARTEL	44185949		OPERADOR
9	ALEJANDRO CONDEZO ESPIRITU	40855864		OPERADOR
10	JULIO FATAMA SANGAMA	45055895		OPERADOR
11	VICTOR FASABI FALCON	60098200		OPERADOR
12	CRISTHIAN YOLMER PALOMINO BARRERA	77797949		PEON
13	CHAILLER CHARLY LEON PALOMINO	76675826		PEON
14	GAVID MARCOS INOCENCIO ATANACIO	80154882		PEON
15	MOISES MORENO SORIA	40439446		PEON
16	CLISNER GARGATE INGA	76620719		PEON
17	FERNANDO AIRA MEGO	22500782		PEON
18	JILTON JHONLI FABIAN RIVERA	78006045		PEON
19	BENDER AHUANARI VICTORIANO	47906909		PEON
20				

OBSERVACIONES :

**César Eugenio Orizano**  
 INGENIERO CIVIL  
 REG. CIP: 149837

Sherly Morales Villanueva  
 INGENIERO CIVIL  
 Reg. CIP N° 133129



REGISTRO DE CAPACITACIÓN

SERVICIO: MANTENIMIENTO PERIÓDICO Y RUTINARIO DEL CAMINO VECINAL: "EMP. PE - 5N (PACAE) - ALTO PACAE, EMP. PE - 5N (PACAE) - PAMPA HERMOSA - ENRIQUE VALERA, DEL DISTRITO DE SANTO DOMINGO DE ANDA, PROVINCIA DE LEONCIO PRADO, REGIÓN HUÁNUCO"

FECHA : 28 de octubre de 2020

HORA DE INICIO : 07:40 AM

HORA DE TÉRMINO : 07:05 AM

DURACIÓN : 05 minutos

TEMA : Impacto ambiental

RELATOR : Shirley Susi Morales Villanueva

LUGAR DE REUNIÓN : Pampa Hermosa

CARGO : Presidente

ITEM	APELLIDOS Y NOMBRES	DNI	FIRMA	CARGO
1	TONY JORGE CAMARA CRUZ	71869947		ASISTENTE DE SERVICIO
2	ALCIDES JARA CHAVEZ	22996499		CHOFER
3	EDILFREDO QUISPE ENCARNACION	42639883		OPERADOR
4	MOISES ESTEBAN ARIAS	60490972		CONTROLADOR
5	JULINO CLIDER ZEVALLOS CLEMENTE	77492747		CHOFER
6	MILLER E. FALCON CAMPO	76215445		OPERADOR
7	WILDER CONDEZO PALOMINO	76912385		OPERADOR
8	CARLOS VIDAL CANCIO MARTEL	44185949		OPERADOR
9	ALEJANDRO CONDEZO ESPIRITU	40855864		OPERADOR
10	JULIO FATAMA SANGAMA	45055895		OPERADOR
11	VICTOR FASABI FALCON	60098200		OPERADOR
12	CRISTHIAN YOLMER PALOMINO BARRERA	77797949		PEON
13	CHAILLER CHARLY LEON PALOMINO	76675826		PEON
14	GAVID MARCOS INOCENCIO ATANACIO	80154882		PEON
15	MOISES MORENO SORIA	40439446		PEON
16	CLISNER GARGATE INGA	76620719		PEON
17	FERNANDO AIRA MEGO	22500782		PEON
18	JILTON JHONLI FABIAN RIVERA	78006045		PEON
19	BENDER AHUANARI VICTORIANO	47906909		PEON
20				

OBSERVACIONES :



**César Eugenio Orizano**  
INGENIERO CIVIL  
REG. CIP: 149837



**Shirley S. Morales Villanueva**  
INGENIERO CIVIL  
Reg. CIP N° 133129

REGISTRO DE CAPACITACIÓN

SERVICIO: MANTENIMIENTO PERIÓDICO Y RUTINARIO DEL CAMINO VECINAL: "EMP. PE - 5N (PACAE) - ALTO PACAE, EMP. PE - 5N (PACAE) - PAMPA HERMOSA - ENRIQUE VALERA, DEL DISTRITO DE SANTO DOMINGO DE ANDA, PROVINCIA DE LEONCIO PRADO, REGIÓN HUÁNUCO"

FECHA : 29 de octubre de 2020

HORA DE INICIO : 07:00 AM

HORA DE TÉRMINO : 07:00 AM

DURACIÓN : 05 minutos

TEMA : Impacto ambiental

RELATOR : Shirley Susi Monte Villanueva

LUGAR DE REUNIÓN : Pampa Hermosa

CARGO : Residente

ITEM	APELLIDOS Y NOMBRES	DNI	FIRMA	CARGO
1	TONY JORGE CAMARA CRUZ	71869947		ASISTENTE DE SERVICIO
2	ALCIDES JARA CHAVEZ	22996499		CHOFER
3	EDILFREDO QUISPE ENCARNACION	42639883		OPERADOR
4	MOISES ESTEBAN ARIAS	60490972		CONTROLADOR
5	JULINO CLIDER ZEVALLOS CLEMENTE	77492747		CHOFER
6	MILLER E. FALCON CAMPO	76215445		OPERADOR
7	WILDER CONDEZO PALOMINO	76912385		OPERADOR
8	CARLOS VIDAL CANCIO MARTEL	44185949		OPERADOR
9	ALEJANDRO CONDEZO ESPIRITU	40855864		OPERADOR
10	JULIO FATAMA SANGAMA	45055895		OPERADOR
11	VICTOR FASABI FALCON	60098200		OPERADOR
12	CRISTHIAN YOLMER PALOMINO BARRERA	77797949		PEON
13	CHAILLER CHARLY LEON PALOMINO	76675826		PEON
14	GAVID MARCOS INOCENCIO ATANACIO	80154882		PEON
15	MOISES MORENO SORIA	40439446		PEON
16	CLISNER GARGATE INGA	76620719		PEON
17	FERNANDO AIRA MEGO	22500782		PEON
18	JILTON JHONLI FABIAN RIVERA	78006045		PEON
19	BENDER AHUANARI VICTORIANO	47906909		PEON
20				

OBSERVACIONES :

**Cesar Eugenio Orizano**  
**INGENIERO CIVIL**  
**REG. CIP: 149837**

**Shirley S. Monte Villanueva**  
**INGENIERO CIVIL**  
**Reg. CIP Nº 133129**

**REGISTRO DE CAPACITACIÓN**

18

**SERVICIO:** MANTENIMIENTO PERIÓDICO Y RUTINARIO DEL CAMINO VECINAL: "EMP. PE - 5N (PACAE) - ALTO PACAE, EMP. PE - 5N (PACAE) - PAMPA HERMOSA - ENRIQUE VALERA, DEL DISTRITO DE SANTO DOMINGO DE ANDA, PROVINCIA DE LEONCIO PRADO, REGIÓN HUÁNUCO"

**FECHA :** 30 de octubre de 2020

**HORA DE INICIO :** 07:00 AM

**HORA DE TÉRMINO :** 07:05 AM

**DURACIÓN :** 05 minutos

**TEMA :** Calidad del planeta

**RELATOR :** Sherly Luz Morales Villanueva

**CARGO :** Residente

**LUGAR DE REUNIÓN :** Pampa Hermosa

ITEM	APELLIDOS Y NOMBRES	DNI	FIRMA	CARGO
1	TONY JORGE CAMARA CRUZ	71869947		ASISTENTE DE SERVICIO
2	ALCIDES JARA CHAVEZ	22996499		CHOFER
3	EDILFREDO QUISPE ENCARNACION	42639883		OPERADOR
4	MOISES ESTEBAN ARIAS	60490972		CONTROLADOR
5	JULINO CLIDER ZEVALLOS CLEMENTE	77492747		CHOFER
6	MILLER E. FALCON CAMPO	76215445		OPERADOR
7	WILDER CONDEZO PALOMINO	76912385		OPERADOR
8	CARLOS VIDAL CANCIO MARTEL	44185949		OPERADOR
9	ALEJANDRO CONDEZO ESPIRITU	40855864		OPERADOR
10	JULIO FATAMA SANGAMA	45055895		OPERADOR
11	VICTOR FASABI FALCON	60098200		OPERADOR
12	CRISTHIAN YOLMER PALOMINO BARRERA	77797949		PEON
13	CHAILLER CHARLY LEON PALOMINO	76675826		PEON
14	GAVID MARCOS INOCENCIO ATANACIO	80154882		PEON
15	MOÍSES MORENO SORIA	40439446		PEON
16	CLISNER GARGATE INGA	76620719		PEON
17	FERNANDO AIRA MEGO	22500782		PEON
18	JILTON JHONLI FABIAN RIVERA	78006045		PEON
19	BENDER AHUANARI VICTORIANO	47906909		PEON
20				

**OBSERVACIONES :**

**Cesar Eugenio Orizano**  
**INGENIERO CIVIL**  
**REG. CIP: 149837**

**Sherly Luz Morales Villanueva**  
**INGENIERO CIVIL**  
**Reg. CIP N° 133129**



**REGISTRO DE CAPACITACIÓN**

17

**SERVICIO:** MANTENIMIENTO PERIÓDICO Y RUTINARIO DEL CAMINO VECINAL: "EMP. PE - 5N (PACAE) - ALTO PACAE, EMP. PE - 5N (PACAE) - PAMPA HERMOSA - ENRIQUE VALERA, DEL DISTRITO DE SANTO DOMINGO DE ANDA, PROVINCIA DE LEONCIO PRADO, REGIÓN HUÁNUCO"

**FECHA :** 31 de octubre de 2020

**HORA DE INICIO :** 07:00 AM

**HORA DE TÉRMINO :** 07:05 AM

**DURACIÓN :** 05 minutos

**TEMA :** Cuidado del planeta

**RELATOR :** Sherly Susi Morales Villanueva

**CARGO :** Revisor

**LUGAR DE REUNIÓN :** Pampa Hermosa

ITEM	APELLIDOS Y NOMBRES	DNI	FIRMA	CARGO
1	TONY JORGE CAMARA CRUZ	71869947		ASISTENTE DE SERVICIO
2	ALCIDES JARA CHAVEZ	22996499		CHOFER
3	EDILFREDO QUISPE ENCARNACION	42639883		OPERADOR
4	MOISES ESTEBAN ARIAS	60490972		CONTROLADOR
5	JULINO CLIDER ZEVALLOS CLEMENTE	77492747		CHOFER
6	MILLER E. FALCON CAMPO	76215445		OPERADOR
7	WILDER CONDEZO PALOMINO	76912385		OPERADOR
8	CARLOS VIDAL CANCIO MARTEL	44185949		OPERADOR
9	ALEJANDRO CONDEZO ESPIRITU	40855864		OPERADOR
10	JULIO FATAMA SANGAMA	45055895		OPERADOR
11	VICTOR FASABI FALCON	60098200		OPERADOR
12	CRISTHIAN YOLMER PALOMINO BARRERA	77797949		PEON
13	CHAILLER CHARLY LEON PALOMINO	76675826		PEON
14	GAVID MARCOS INOCENCIO ATANACIO	80154882		PEON
15	MOISES MORENO SORIA	40439446		PEON
16	CLISNER GARGATE INGA	76620719		PEON
17	FERNANDO AIRA MEGO	22500782		PEON
18	JILTON JHONLI FABIAN RIVERA	78006045		PEON
19	BENDER AHUANARI VICTORIANO	47906909		PEON
20				

OBSERVACIONES:

**César Eugenio Orzano**  
 INGENIERO CIVIL  
 REG. CIP: 149837

Sherly Susi Morales Villanueva  
 INGENIERO CIVIL  
 Reg. CIP. N° 133129



PERÚ

Ministerio  
de Transportes  
y Comunicaciones

Viceministerio  
de Transportes

Provias  
Descentralizado



Municipalidad Provincial de  
Leoncio Prado

16

## 6.14. PLANOS DE REPLANTEO



**PROYECTO DE TRAZO Y REPLANTEO - PLANO CLAVE**  
1/10000

MUNICIPALIDAD PROVINCIAL  
LEONCIO PRADO  
GESTION EDIL 2019 - 2022

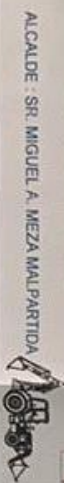

PROYECTO: SERVICIO PARA LA EJECUCION DE MANTENIMIENTO PERIODICO Y RUTINARIO DEL CAMINO VECINAL:  
"EMP. PE - SN (PACAE) - ALTO PACAE, EMP. PE - SN (PACAE) - PAMPA HERMOSA - ENRIQUE VALERA,  
DEL DISTRITO DE SANTO DOMINGO DE ANDA, PROVINCIA DE LEONCIO PRADO, REGION HUANUCO"

PROYECTISTA: CONSORCIO MANTENIMIENTO VIAL PACAE  
DISEÑO Y DISEÑO: ING. SHERLY S. MORALES V.  
REVISAR: ING. SHERLY S. MORALES V.

PLANO: PLANO REPLANTEO - PLANO CLAVE  
REGION: HUANUCO  
PROVINCIA: LEONCIO PRADO  
DISTRITO: STO. DOMINGO DE ANDA  
Escala: INDICADA  
FECHA: OCTUBRE 2020

PC-1





SECCION TIPO DE VIA DEL  
 KM: 0+000 a KM: 01+000

**TRAMO I: EMP. PE-5N (PACAE) - PAMPA HERMOSA - ENRIQUE VALERA**

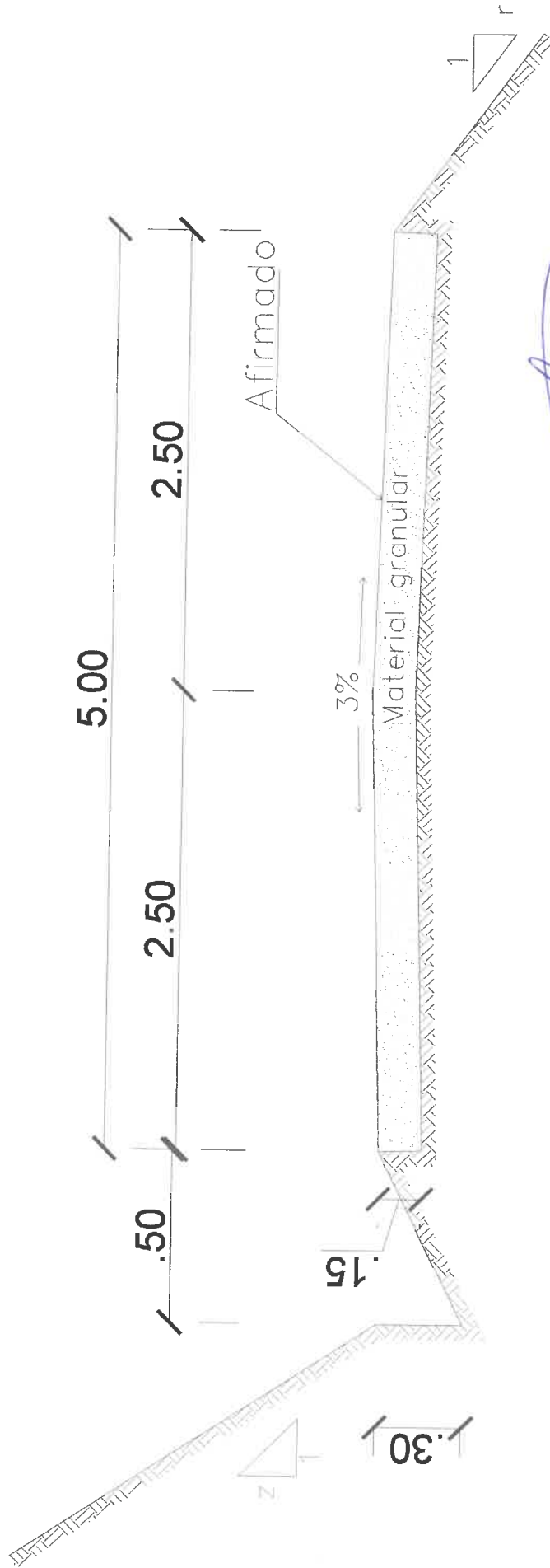

Terreno	Z
-Tierra	2
-Roca suelta	4
-Roca Duro	0

Terreno	R
-Tierra	1.0
-Roca	1.5

*Cesar Eugenio Orzano*  
**Cesar Eugenio Orzano**  
 INGENIERO CIVIL  
 REG. CIP: 149837

*Sherly S. Morales V.*  
**Sherly S. Morales V.**  
 INGENIERO CIVIL  
 Reg. CIP N° 133729

**MUNICIPALIDAD PROVINCIAL LEONCIO PRADO**  
 GESTION EDIL 2019 - 2022

ALCALDE: SR. MIGUEL A. MEZA MALPARTIDA

**PROYECTO: SERVICIO PARA LA EJECUCION DE MANTENIMIENTO PERIODICO Y RUTINARIO DEL CAMINO VECINAL "EMP. PE-5N (PACAE) - ALTO PACAE, EMP. PE-5N (PACAE) - PAMPA HERMOSA - ENRIQUE VALERA, DEL DISTRITO DE SANTO DOMINGO DE ANDA, PROVINCIA DE LEONCIO PRADO, REGION HUANUCO"**

PROYECTISTA: CONSORCIO MANTENIMIENTO VIAL PACAE

REVISOR: ING. SHERLY S. MORALES V.

PROYECTO Y DISEÑO: ING. SHERLY S. MORALES V.

REGION: HUANUCO ESCALA: INDICADA  
 PROYECTISTA: LEONCIO PRADO  
 AUTOR: SR. DOMINGO DE ANDA FECHA: OCTUBRE 2020

PLANO: **SECCION TIPO Y ESTRUCTURA DE AFIRMADO**

ESTADO: **STE A-01**

SECCION TIPO DE VIA DEL  
 KM: 01+000 a KM: 02+000

**TRAMO I: EMP. PE-5N (PACAE) - PAMPA HERMOSA - ENRIQUE VALERA**

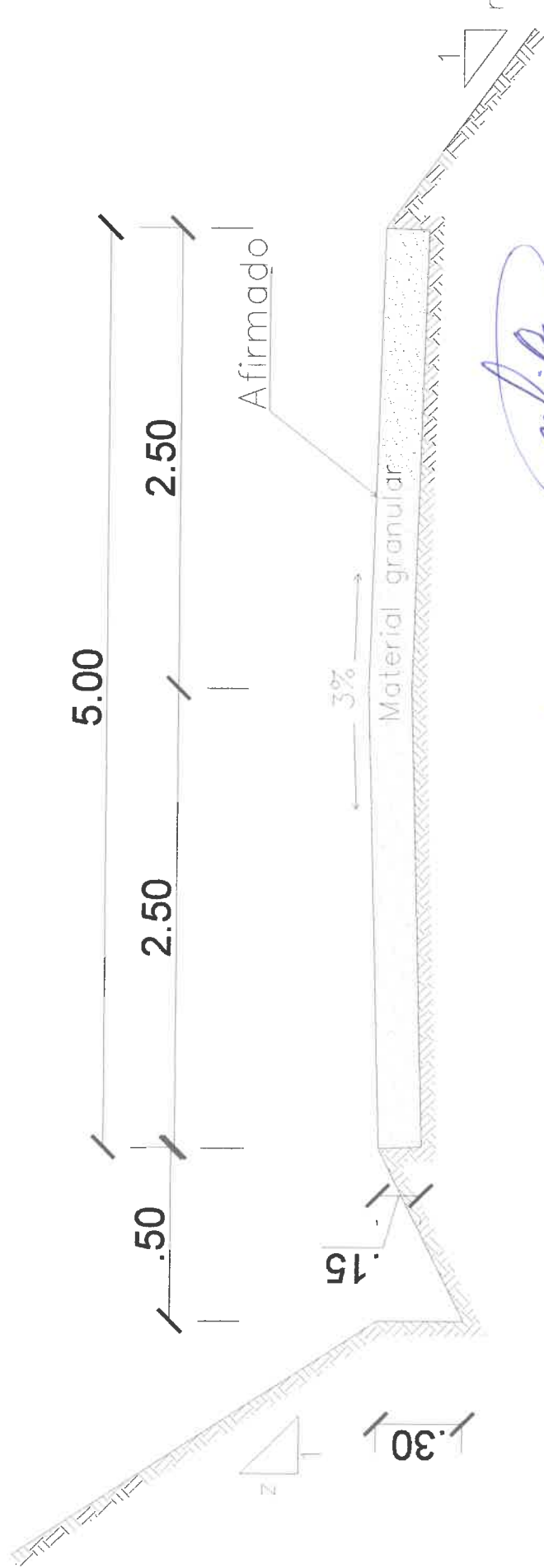

Terreno	Z
-Tierra	2
-Roca suelta	1.5
-Roca Dura	0

Terreno	R
-Tierra	1.0
-Roca	1.5

*[Signature]*  
**Pérez Eugenio Orzano**  
 INGENIERO CIVIL  
 REG. CIP: 149837

*[Signature]*  
**Sherly S. Morales Villanueva**  
 INGENIERO CIVIL  
 Reg. CIP. N° 133129

**MUNICIPALIDAD PROVINCIAL**  
**LEONCIO PRADO**  
 GESTION EDIL 2019 - 2022

ALCALDE - SR. MIGUEL A MEZA MALPARTIDA

PROYECTO: SERVICIO PARA LA EJECUCION DE MANTENIMIENTO PERIODICO Y RUTINARIO DEL CAMINO VECINAL "EMP. PE-5N (PACAE) - ALTO PACAE, EMP. PE-5N (PACAE) - PAMPA HERMOSA - ENRIQUE VALERA, DEL DISTRITO DE SANTO DOMINGO DE ANDA, PROVINCIA DE LEONCIO PRADO, REGION HUANUCO"

PROYECTISTA: CONSORCIO MANTENIMIENTO VIAL PACAE

DISEÑO Y DISEÑO: ING. SHERLY S. MORALES V.

REVISAR: ING. SHERLY S. MORALES V.

PLA. 01

**SECCION TIPO Y ESTRUCTURA DE AFIRMADO**

REGION: HUANUCO LOCALIDAD: LEONCIO PRADO INDICADA: OCTUBRE-2020

ESTEA-02

SECCION TIPO DE VIA DEL  
 KM: 02+000 a KM: 03+000

**TRAMO I: EMP. PE-5N (PACAE) - PAMPA HERMOSA - ENRIQUE VALERA**

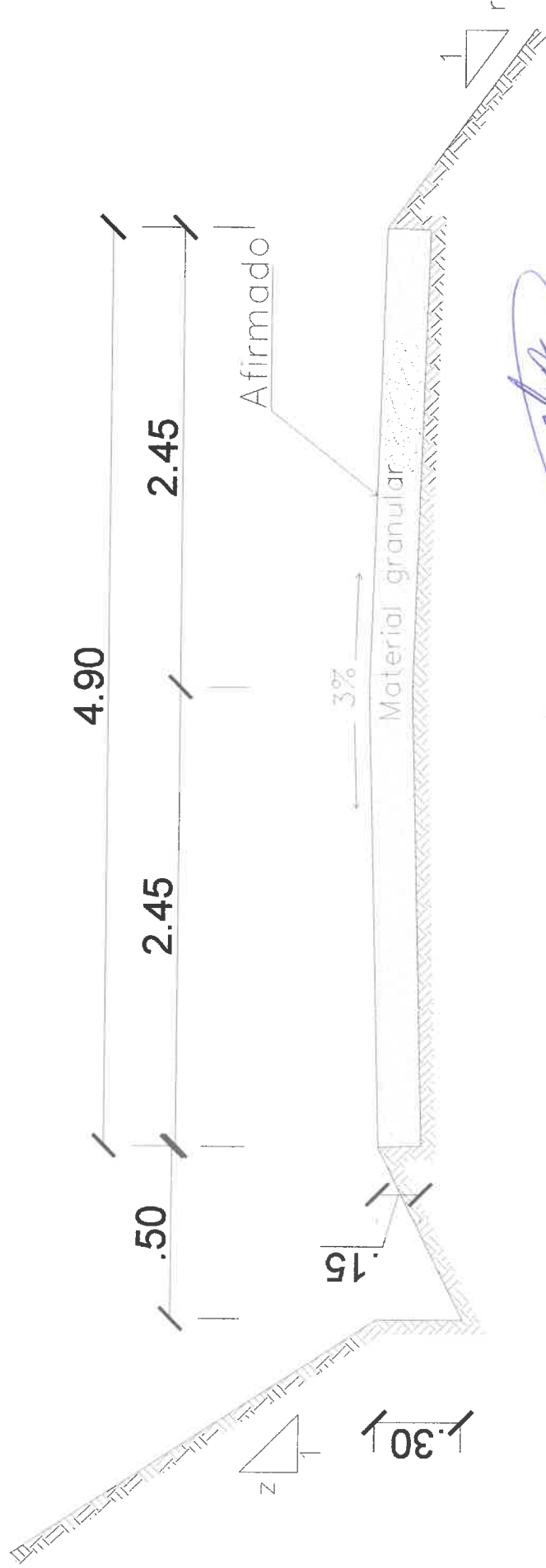

Terreno	Z
- Tierra	2
- Roca suelta	1.5
- Roca Duro	1.0

Terreno	R
- Tierra	1.0
- Roca	1.5

*[Signature]*  
**César Eugenio Orzano**  
 INGENIERO CIVIL  
 REG. CIP: 149837

*[Signature]*  
**Sherly S. Morales Valera**  
 INGENIERO CIVIL  
 Reg. CIP. N° 133123

**MUNICIPALIDAD PROVINCIAL**  
**LEONCIO PRADO**  
 GESTION EDI. 2019 - 2022

ALCALDE: SR. MIGUEL A MEZA MALPARTIDA

**SECCION TIPO Y**  
**ESTRUCTURA DE AFIRMADO**

INDICADA: OCTUBRE-2020

PROYECTO: SERVICIO PARA LA EJECUCION DE MANTENIMIENTO PERICIDICO Y RUTINARIO DEL CAMINO VECINAL "EMP. PE-5N (PACAE) - ALTO PACAE EMP. PE-5N (PACAE) - PAMPA HERMOSA - ENRIQUE VALERA, DEL DISTRITO DE SANTO DOMINGO DE ANDA, PROVINCIA DE LEONCIO PRADO, REGION HUANUCO"

PROYECTISTA: CONSORCIO MANTENIMIENTO VAL PACAE

DISUO Y DISEÑO: ING. SHERLY S. MORALES V.

REVISOR: ING. SHERLY S. MORALES V.

PLANO: **STE A-03**

REGION: HUANUCO  
 COMUNIDAD: LEONCIO PRADO  
 LOCALIDAD: STD. DOMINGO DE ANDA



SECCION TIPO DE VIA DEL  
 KM: 03+000 a KM: 04+000

**TRAMO I: EMP. PE-5N (PACAE) - PAMPA HERMOSA - ENRIQUE VALERA**

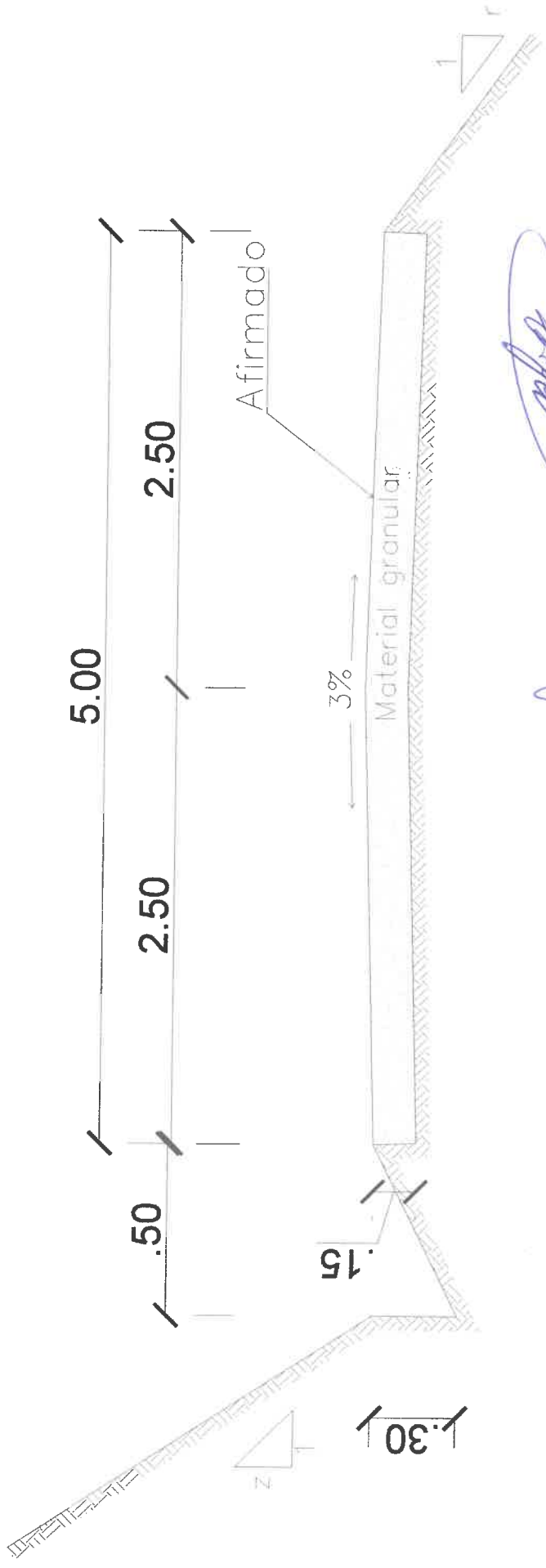

Terreno	
- Tierra	1.0
- Roca	1.5

Terreno	
- Tierra	2
- Roca suelta	1
- Roca Duro	0

*Eugenio Orizano*  
**Desar Eugenio Orizano**  
 INGENIERO CIVIL  
 REG. CIP: 149837

*Sherly S. Morales V.*  
 INGENIERO CIVIL  
 Reg. CIP. N° 133129

**MUNICIPALIDAD PROVINCIAL**  
**LEONCIO PRADO**  
 GESTION EDIL 2019 - 2022

ALCALDE: SR. MIGUEL A MEZA MALPARTIDA

**SECCION TIPO Y**  
**ESTRUCTURA DE AFRIMADO**

PROYECTO: SERVICIO PARA LA EJECUCION DE MANTENIMIENTO PERIODICO Y RUTINARIO DEL CAMINO VECINAL "EMP. PE-5N (PACAE) - ALTO PAGAE, EMP. PE-5N (PACAE) - PAMPA HERMOSA - ENRIQUE VALERA, DEL DISTRITO DE SANTO DOMINGO DE ANDA, PROVINCIA DE LEONCIO PRADO, REGION HUANUCO"

PROYECTISTA: CONSORCIO MANTENIMIENTO VIAL PACAE

REVISOR: ING. SHERLY S. MORALES V.

INDICADA: OCTUBRE 2020

PLANO: **STE-A-04**

SECCION TIPO DE VIA DEL  
 KM: 04+000 a KM: 05+000

**TRAMO I: EMP. PE-5N (PACAE) - PAMPA HERMOSA - ENRIQUE VALERA**

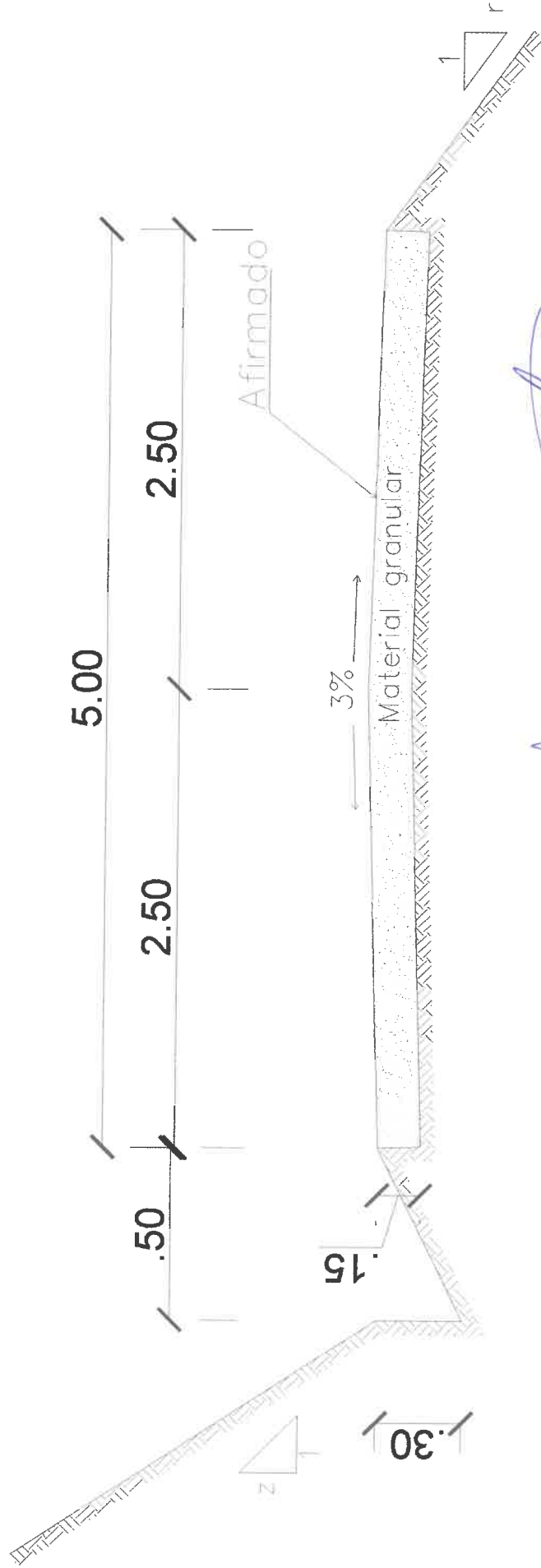

Terreno	R
-Tierra	1.0
-Roca	1.5

Terreno	Z
-Tierra	2
-Roca suelta	4
-Roca Dura	0

*[Signature]*  
**Desat Eugenio Orizano**  
**INGENIERO CIVIL**  
**REG. CIP: 149837**

*[Signature]*  
**INGENIERO CIVIL**  
**Reg. CIP N° 133124**

**MUNICIPALIDAD PROVINCIAL**  
**LEONCIO PRADO**  
 GESTION EDIL 2019 - 2022

ALCALDE - SR. MIGUEL A MEZA MALPARTIDA

PROYECTO: SERVICIO PARA LA EJECUCION DE MANTENIMIENTO PERIODICO Y RUTINARIO DEL CAMINO VECINAL "EMP. PE-5N (PACAE) - ALTO PACAE EMP. PE-5N (PACAE) - PAMPA HERMOSA - ENRIQUE VALERA, DEL DISTRITO DE SANTO DOMINGO DE ANDA, PROVINCIA DE LEONCIO PRADO, REGION HUANUCO"

PROYECTISTA: CONSORCIO MANTENIMIENTO VIAL PACAE

REVISOR: ING. SHERLY S. MORALES V.

ESCALA: 1:500

INDICADA: OCTUBRE 2020

PLANO: **SECCION TIPO Y ESTRUCTURA DE AFIRMADO**

REGION: HUANUCO    ESCALA: 1:500

PROVINCIA: LEONCIO PRADO

DISTRITO: STO. DOMINGO DE ANDA

INDICADA: **STE A-05**

SECCION TIPO DE VIA DEL  
 KM: 05+000 a KM: 06+000

**TRAMO I: EMP. PE-5N (PACAE) - PAMPA HERMOSA - ENRIQUE VALERA**

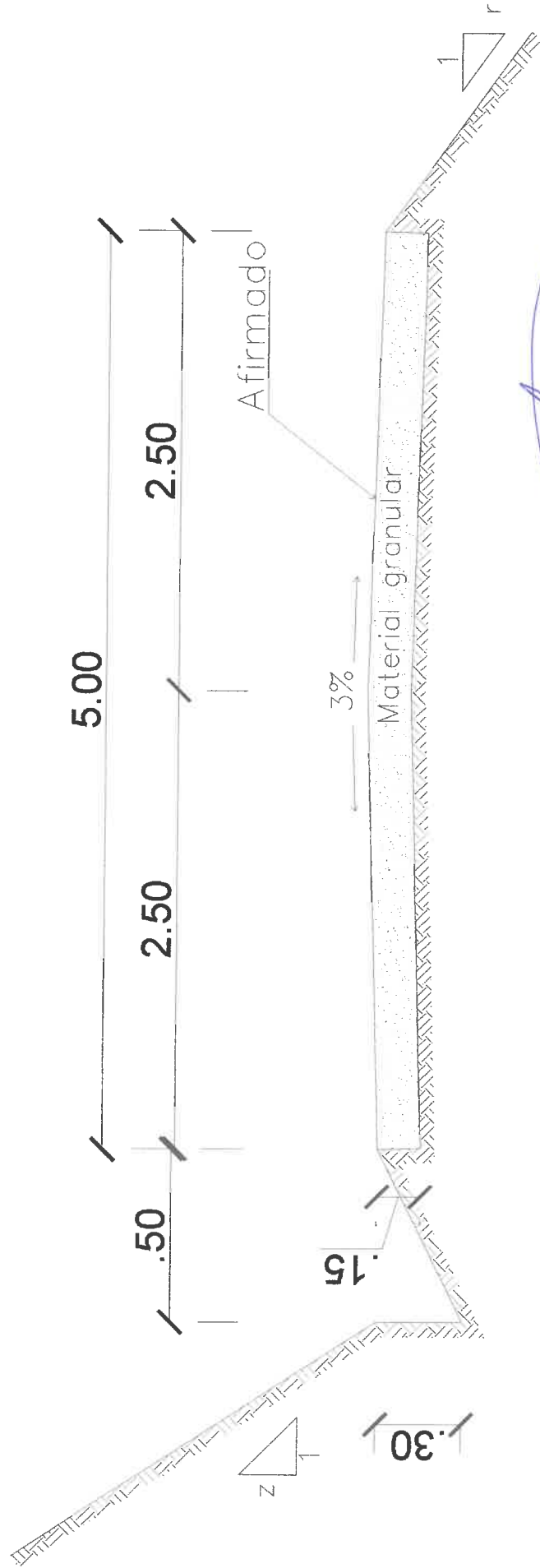

Tierras	Terreno R
-Tierra	1.0
-Roca	1.5

Tierras	Z
-Tierra	2
-Roca suelta	4
-Roca Dura	0

*César Eugenio Orizano*  
**César Eugenio Orizano**  
 INGENIERO CIVIL  
 REG. CIP: 149837

*Sherly S. Morales V.*  
 INGENIERO CIVIL  
 Reg. CIP. N° 133125

**MUNICIPALIDAD PROVINCIAL**  
**LEONCIO PRADO**  
 GESTION EDIL 2019 - 2022

ALCALDE: SR. MIGUEL A MEZA MALPARTIDA

PROYECTO: SERVICIO PARA LA EJECUCION DE MANTENIMIENTO PERIODICO Y RUTINARIO DEL CAMINO VECINAL "EMP. PE-5N (PACAE) - ALTO PACAE EMP. PE-5N (PACAE) - PAMPA HERMOSA - ENRIQUE VALERA, DEL DISTRITO DE SANTO DOMINGO DE ANDA, PROVINCIA DE LEONCIO PRADO, REGION HUANUCO"

PROYECTISTA: CONSORCIO MANTENIMIENTO VIAL PACAE

PROYECTO: SERVICIO PARA LA EJECUCION DE MANTENIMIENTO PERIODICO Y RUTINARIO DEL CAMINO VECINAL "EMP. PE-5N (PACAE) - ALTO PACAE EMP. PE-5N (PACAE) - PAMPA HERMOSA - ENRIQUE VALERA, DEL DISTRITO DE SANTO DOMINGO DE ANDA, PROVINCIA DE LEONCIO PRADO, REGION HUANUCO"

PROYECTISTA: CONSORCIO MANTENIMIENTO VIAL PACAE

PROYECTO: SERVICIO PARA LA EJECUCION DE MANTENIMIENTO PERIODICO Y RUTINARIO DEL CAMINO VECINAL "EMP. PE-5N (PACAE) - ALTO PACAE EMP. PE-5N (PACAE) - PAMPA HERMOSA - ENRIQUE VALERA, DEL DISTRITO DE SANTO DOMINGO DE ANDA, PROVINCIA DE LEONCIO PRADO, REGION HUANUCO"

PROYECTISTA: CONSORCIO MANTENIMIENTO VIAL PACAE

REGION: HUANUCO  
 PROVINCIA: LEONCIO PRADO  
 DISTRITO: SANTO DOMINGO DE ANDA

FECHA: 10/08/2022  
 INDICADA: OCTUBRE-2020

PLANO: **SECCION TIPO Y ESTRUCTURA DE AFIRMADO**

LABOR: **STE A-06**

SECCION TIPICO DE VIA DEL  
 KM: 06+000 a KM: 07+000

**TRAMO I: EMP. PE-5N (PACAE) - PAMPA HERMOSA - ENRIQUE VALERA**

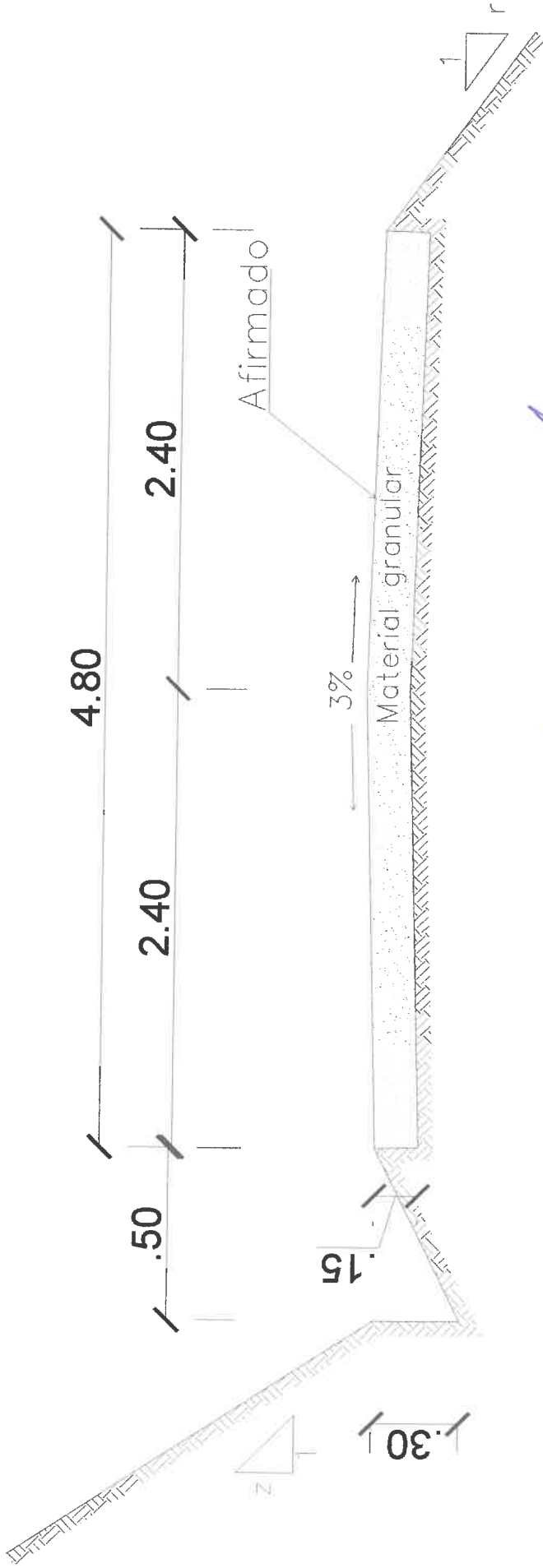

Terreno	Z
- Tierra	2
- Roca suelta	1.5
- Roca Dura	0

Terreno	R
- Tierra	1.0
- Roca	1.5

**César Eugenio Orizane**  
 INGENIERO CIVIL  
 REG. CIP: 149837

**Ing. Sherly S. Morales V.**  
 INGENIERO CIVIL  
 Reg. CIP N° 133120

**MUNICIPALIDAD PROVINCIAL LEONCIO PRADO**  
 GESTION EDIL 2019 - 2022  
 ALCALDE: SR. MIGUEL A MEZA MALPARTIDA

**SECCION TIPO Y ESTRUCTURA DE AFRIMADO**

REGION: HUANUCO  
 DISTRITO: LEONCIO PRADO  
 LOCALIDAD: STO. DOMINGO DE ANDA  
 FECHA: OCTUBRE-2020

PROYECTO: SERVICIO PARA LA EJECUCION DE MANTENIMIENTO PERIODICO Y RUTINARIO DEL CAMINO VECINAL "EMP. PE-5N (PACAE) - ALTO PACAE, EMP. PE-5N (PACAE) - PAMPA HERMOSA - ENRIQUE VALERA, DEL DISTRITO DE SANTO DOMINGO DE ANDA, PROVINCIA DE LEONCIO PRADO, REGION HUANUCO"

PROYECTISTA: CONSORCIO MANTENIMIENTO VIAL PACAE

REVISOR: ING. SHERLY S. MORALES V.

ING. SHERLY S. MORALES V.

ING. SHERLY S. MORALES V.



SECCION TIPO DE VIA DEL  
 KM: 07+000 a KM: 08+000

**TRAMO I: EMP. PE-5N (PACAE) - PAMPA HERMOSA - ENRIQUE VALERA**

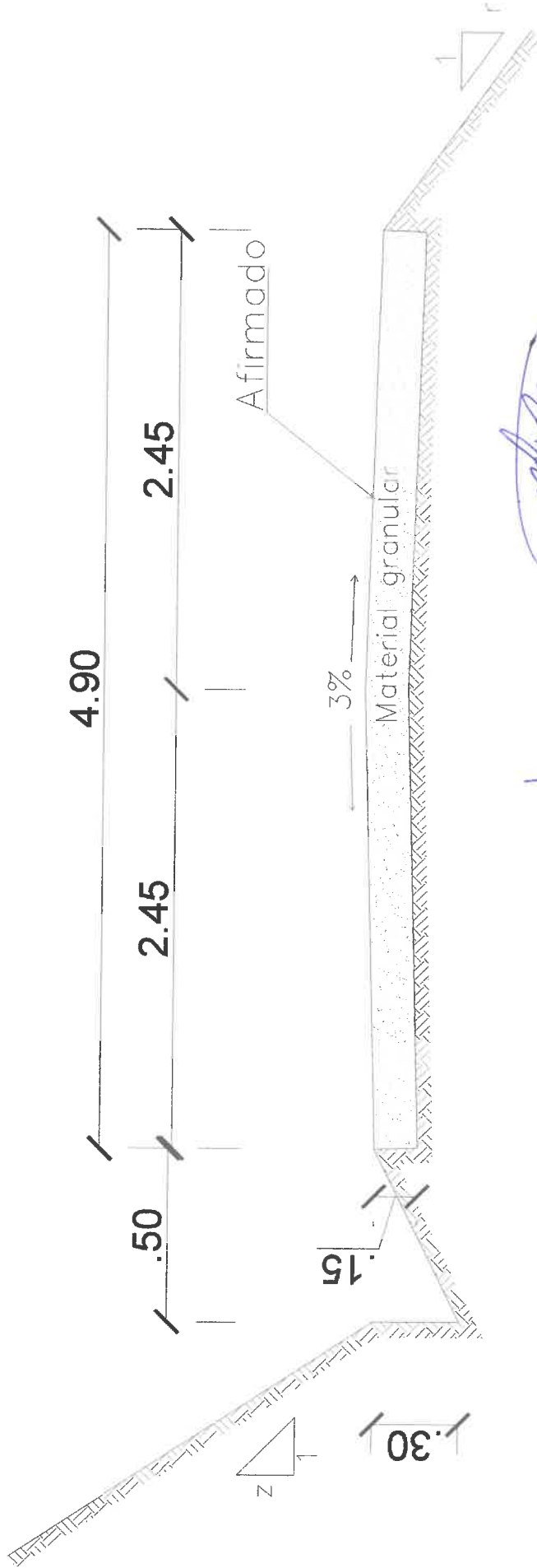

Terreno	Z
-Tierra	2
-Roca suelta	1.5
-Roca Duro	1.0

Terreno	R
-Tierra	1.0
-Roca	1.5

*Cesar Eugenio Orizano*  
**Cesar Eugenio Orizano**  
 INGENIERO CIVIL  
 REG. CIP: 149837

*Sherly S. Morales V.*  
**Sherly S. Morales V.**  
 INGENIERO CIVIL  
 REG. CIP. N° 133129

**MUNICIPALIDAD PROVINCIAL LEONCIO PRADO**  
 GESTION EDIL 2019 - 2022

ALCALDE - SR. MIGUEL A. MEZA MALPARTIDA

**SECCION TIPO Y ESTRUCTURA DE AFRIMADO**

REGION: HUÁNUCO ESCALA: INDICADA  
 PROVINCIAS: LEONCIO PRADO FECHA: OCTUBRE-2020  
 DISTRITO: STO. DOMINGO DE ANDA

PROYECTO: SERVICIO PARA LA EJECUCION DE MANTENIMIENTO PERIODICO Y RUTINARIO DEL CAMINO VECINAL: "EMP. PE-5N (PACAE) - ALTO PACAE EMP. PE-5N (PACAE) - PAMPA HERMOSA - ENRIQUE VALERA, DEL DISTRITO DE SANTO DOMINGO DE ANDA, PROVINCIA DE LEONCIO PRADO, REGION HUÁNUCO"

PROYECTISTA: CONSORCIO MANTENIMIENTO VAL PACAE

REVISOR: ING. SHERLY S. MORALES V.

DISENYO Y DISEÑO: ING. SHERLY S. MORALES V.

LAUREA **STE A-08**

SECCION TIPICO DE VIA DEL  
 KM: 08+000 a KM: 09+000

**TRAMO I: EMP. PE-5N (PACAE) - PAMPA HERMOSA - ENRIQUE VALERA**

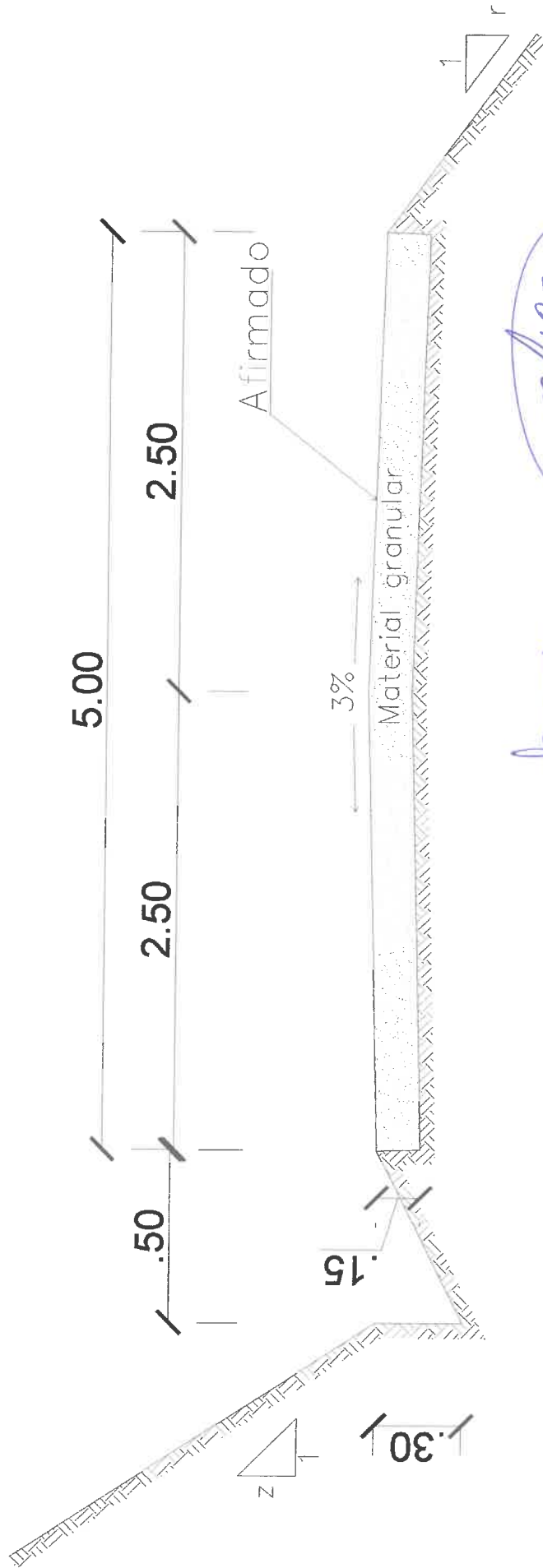

Terreno	Z	Terreno	R
- Tierra	2	- Tierra	1.0
- Roca suelta	1.5	- Roca	1.5
- Roca Duro	0		

*[Signature]*  
 JESUS A. BARRERA  
 INGENIERO CIVIL  
 Reg. CIP N° 133129

*[Signature]*  
 Cesar Eugenio Orizano  
 INGENIERO CIVIL  
 REG. CIP: 149837

**MUNICIPALIDAD PROVINCIAL**  
**LEONCIO PRADO**  
 GESTION EDIL 2019 - 2022

ALCALDE: SR. MIGUEL A MEZA MALPARTIDA

PROYECTO: SERVICIO PARA LA EJECUCION DE MANTENIMIENTO PERIODICO Y RUTINARIO DEL CAMINO VECINAL "EMP. PE-5N (PACAE) - ALTO PACAE, EMP. PE-5N (PACAE) - PAMPA HERMOSA - ENRIQUE VALERA, DEL DISTRITO DE SANTO DOMINGO DE ANDA, PROVINCIA DE LEONCIO PRADO, REGION HUANUCO"

PROYECTISTA:  
 CONSORCIO MANTENIMIENTO VIAL PACAE

PROYECTO Y DISEÑO:  
 ING. SHERLY S. MORALES V.

REVISADO:  
 ING. SHERLY S. MORALES V.

PLANO: **SECCION TIPO Y ESTRUCTURA DE AFIRMADO**

REGION: HUANUCO    INDICADA: OCTUBRE-2020  
 PROVINCIA: LEONCIO PRADO    ESCALA: 1:50  
 DISTRITO: STO. DOMINGO DE ANDA

ESTUDIO: **STE A-09**

SECCION TIPO DE VIA DEL  
 KM: 09+000 a KM: 09+591

**TRAMO I: EMP. PE-5N (PACAE) - PAMPA HERMOSA - ENRIQUE VALERA**

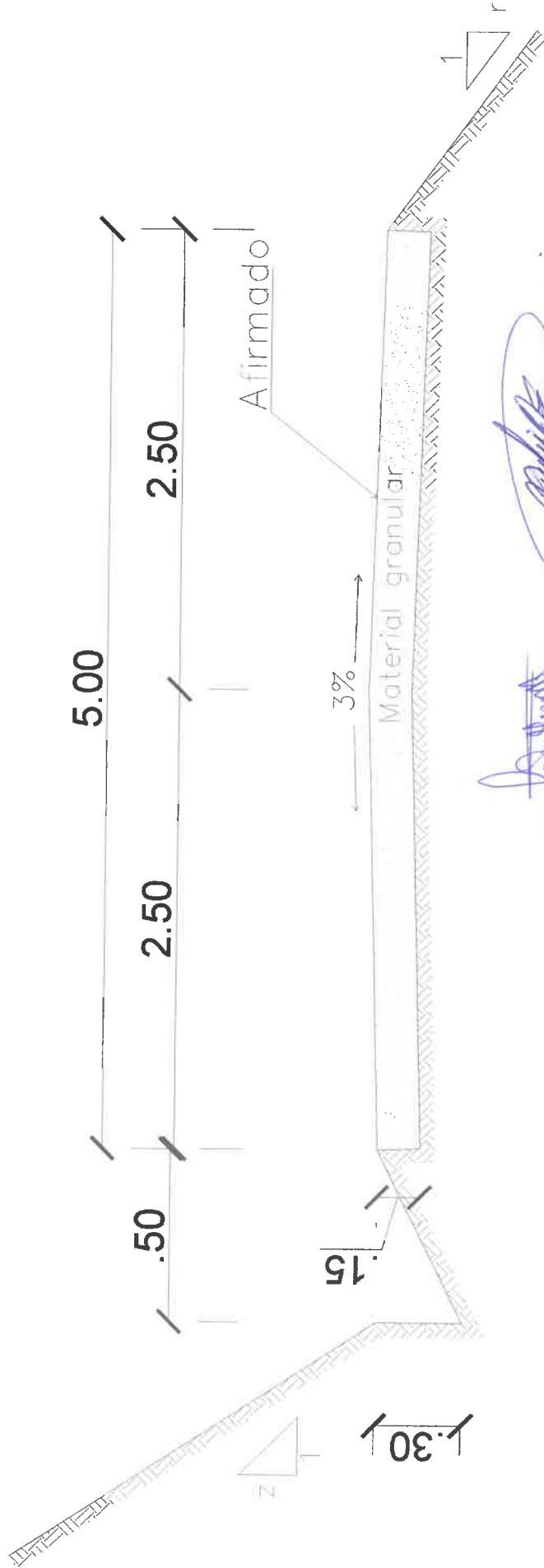

Terreno	Z
- Tierra	2
- Roca suelta	1.5
- Roca Duro	1.0

Terreno	R
- Tierra	1.0
- Roca	1.5

*[Signature]*  
 INGENIERO CIVIL  
 Reg. CIP. N° 133174

*[Signature]*  
**César Eugenio Orzano**  
 INGENIERO CIVIL  
 REG. CIP: 149837

**MUNICIPALIDAD PROVINCIAL LEONCIO PRADO**  
 GESTION EDIL 2019 - 2022

ALCALDE: SR. MIGUEL A MEZA MALPARTIDA

**SECCION TIPO Y ESTRUCTURA DE AFRIMADO**

INDICADA: OCTUBRE 2020

PROYECTO: SERVICIO PARA LA EJECUCION DE MANTENIMIENTO PERIODICO Y RUTINARIO DEL CAMINO VEGINAL "EMP. PE-5N (PACAE) - ALTO PACAE, EMP. PE-5N (PACAE) - PAMPA HERMOSA - ENRIQUE VALERA DEL DISTRITO DE SANTO DOMINGO DE ANDA, PROVINCIA DE LEONCIO PRADO, REGION HUANUCO"

PROYECTISTA: CONSORCIO MANTENIMIENTO VIAL PACAE

DISEÑO Y DISEÑO: ING. SHERLY S. MORALES V.

REVISAR: ING. SHERLY S. MORALES V.

PLAN: STEA-10

REGION: HUANUCO  
 PROVINCIA: LEONCIO PRADO  
 DISTRITO: STO. DOMINGO DE ANDA

SECCION TIPO DE VIA DEL  
 KM: 0+000 a KM: 01+000

TRAMO II: EMP. PE-5N (PACAE) - ALTO PACAE

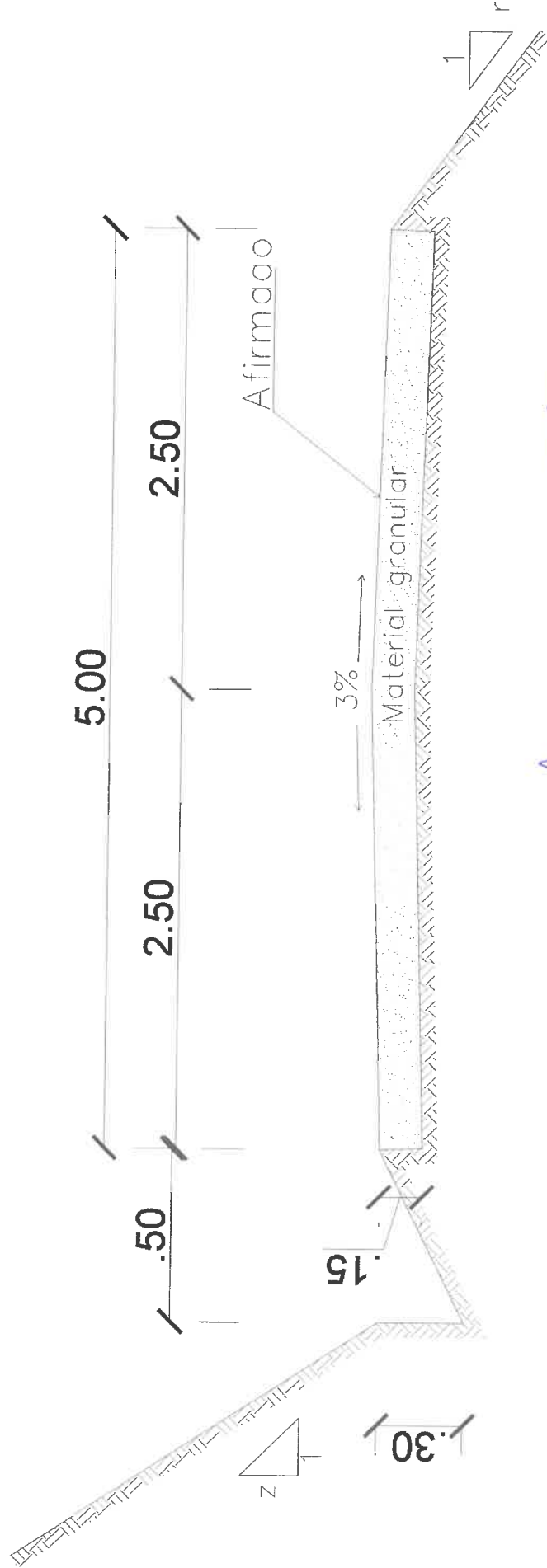



Terreno	R
- Tierra	1.0
- Roca	1.5

Terreno	Z
- Tierra	2
- Roca suelta	1
- Roca Duro	0

  
**Cesar Eugenio Orizano**  
 INGENIERO CIVIL  
 REG. CIP: 149837

  
**Sherry S. Morales**  
 INGENIERO CIVIL  
 Reg CIP No 133129

  
**MUNICIPALIDAD PROVINCIAL**  
**LEONCIO PRADO**  
 GESTION EPIL 2019 - 2022  
 ALCALDE: SR. MIGUEL MEZA MALPARTIDA

  
**SECCION TIPO Y**  
**ESTRUCTURA DE AFIRMADO**

INDICADA: OCTUBRE 2020  
 HUANUCO  
 PZ: ANDES, LEONCIO PRADO  
 DS: TUPAC STO. DOMINGO DE ANDA

PROYECTO: SERVICIO PARA LA EJECUCION DE MANTENIMIENTO PERIODICO Y RUTINARIO DEL CAMINO VECINAL "EMP. PE-5N (PACAE) - ALTO PACAE, EMP. PE-5N (PACAE) - PAMPA HERMOSA - ENRIQUE VALERA, DEL DISTRITO DE SANTO DOMINGO DE ANDA, PROVINCIA DE LEONCIO PRADO, REGION HUANUCO"

PROYECTISTA: CONSORCIO MANTENIMIENTO VIAL PACAE

PROYECTO Y DISEÑO: ING. SHERLY S. MORALES V.

PROYECTO Y DISEÑO: ING. SHERLY S. MORALES V.

REVISOR: ING. SHERLY S. MORALES V.

INDICADA: OCTUBRE 2020



SECCION TIPICO DE VIA DEL  
 KM: 01+000 a KM: 02+000

**TRAMO II: EMP. PE-5N (PACAE) - ALTO PACAE**

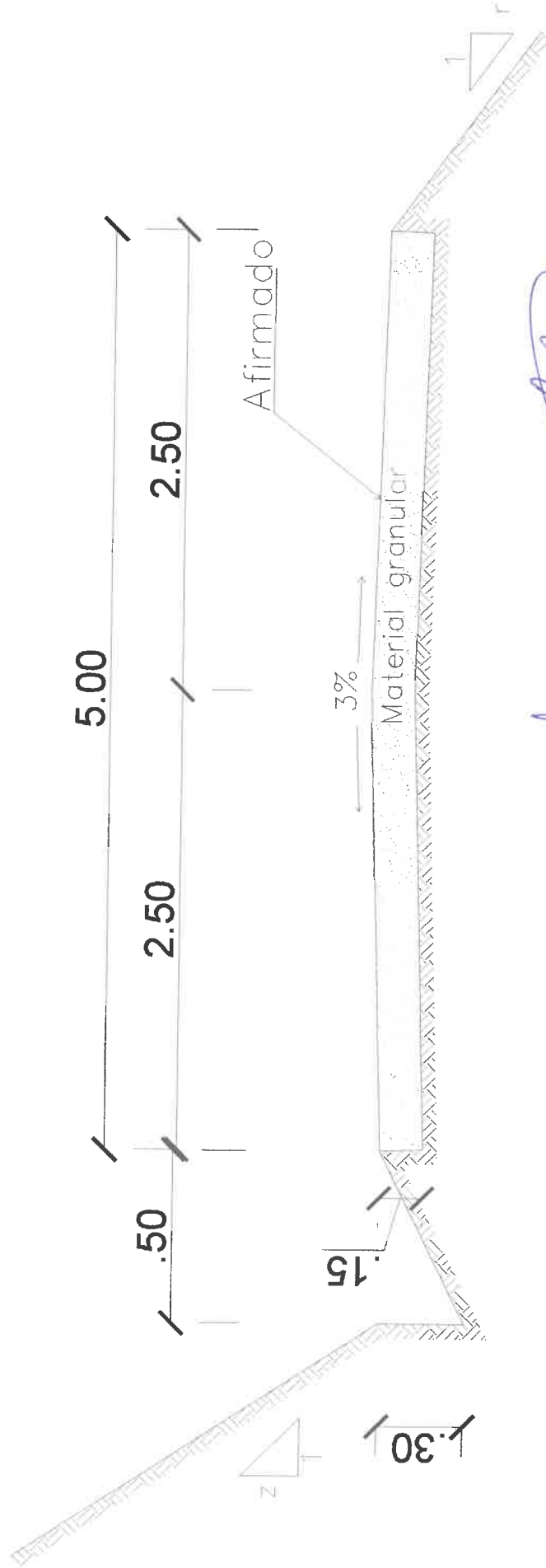

Terreno	Z
-Tierra	2
-Roca suelta	1.5
-Roca Duro	1.0

Terreno	R
-Tierra	1.0
-Roca	1.5

*[Signature]*  
 JESUS MARIA SHERLY S. MORALES V.  
 INGENIERO CIVIL  
 Reg. CIP. N° 133124

*[Signature]*  
 Cesar Eugenio Orzano  
 INGENIERO CIVIL  
 REG. CIP: 149837

**MUNICIPALIDAD PROVINCIAL  
 LEONCIO PRADO**  
 GESTION EDIL 2019 - 2022

ALCALDE : SR. MIGUEL A MEZA MALPARTIDA

**SECCION TIPO Y  
 ESTRUCTURA DE AFIRMADO**

INDICADA: OCTUBRE 2020

PROYECTO: SERVICIO PARA LA EJECUCION DE MANTENIMIENTO PERIODICO Y RUTINARIO DEL CAMINO  
 VECINAL "EMP. PE - 5N (PACAE) - ALTO PACAE, EMP. PE - 5N (PACAE) - PAMPA HERMOSA - ENRIQUE  
 VALERA DEL DISTRITO DE SANTO DOMINGO DE ANDA, PROVINCIA DE LEONCIO PRADO, REGION  
 HUANUCO"

PROYECTISTA: **CONSORCIO MANTENIMIENTO VAL PACAE**

REVISOR: **ING. SHERLY S. MORALES V.**

REGION: HUANUCO  
 PROVINCIA: LEONCIO PRADO  
 DISTRITO: STO. DOMINGO DE ANDA

ESCALA: 1:500

03

**STE-12**

SECCION TIPICO DE VIA DEL  
 KM: 02+000 a KM: 03+000

**TRAMO II: EMP. PE-5N (PACAE) - ALTO PACAE**

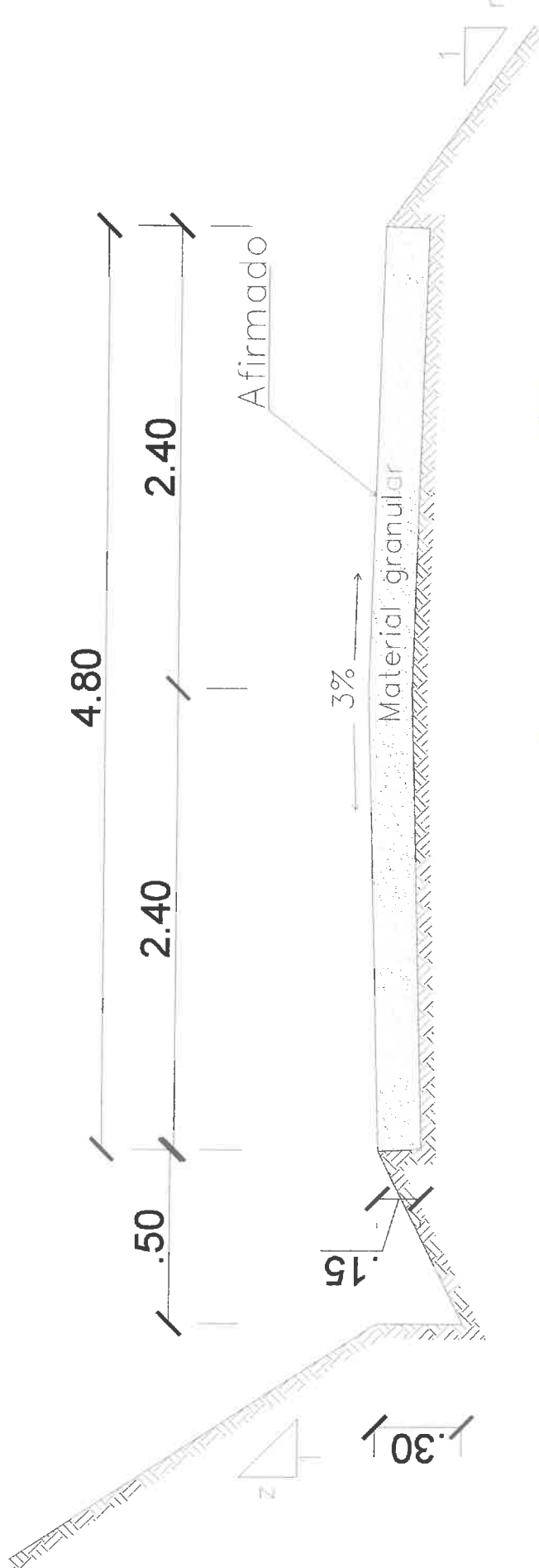



Terreno	Z
-Tierra	2
-Roca suelta	1.5
-Roca Dura	1.0

Terreno	R
-Tierra	1.0
-Roca	1.5

**Cesar Eugenio Orzano**  
 INGENIERO CIVIL  
 REG. CIP: 149837

**Sherry Morales Valenzuela**  
 INGENIERO CIVIL  
 Reg. CIP N° 133129

**MUNICIPALIDAD PROVINCIAL**  
**LEONCIO PRADO**  
 GESTION EDIL 2019 - 2022  
 ALCALDE: SR. MIGUEL A MEZA MALPARTIDA

**SECCION TIPO Y**  
**ESTRUCTURA DE AFIRMADO**

REGION: HUANUCO  
 DISTRITO: LEONCIO PRADO  
 INDIKADA: OCTUBRE 2020

PROYECTO: SERVICIO PARA LA EJECUCION DE MANTENIMIENTO PERIODICO Y RUTINARIO DEL CAMINO VECINAL "EMP. PE-5N (PACAE) - ALTO PACAE, EMP. PE-5N (PACAE) - PAMPA HERMOSA - ENRIQUE VALERA, DEL DISTRITO DE SANTO DOMINGO DE ANDA, PROVINCIA DE LEONCIO PRADO, REGION HUANUCO"

PROYECTISTA: CONSORCIO MANTENIMIENTO VIAL PACAE  
 DISEÑO Y DIBUJO: ING. SHERLY S. MORALES V.  
 REVISOR: ING. SHERLY S. MORALES V.

SECCION TIPICO DE VIA DEL  
 KM: 03+000 a KM: 03+920

**TRAMO II: EMP. PE-5N (PACAE) - ALTO PACAE**

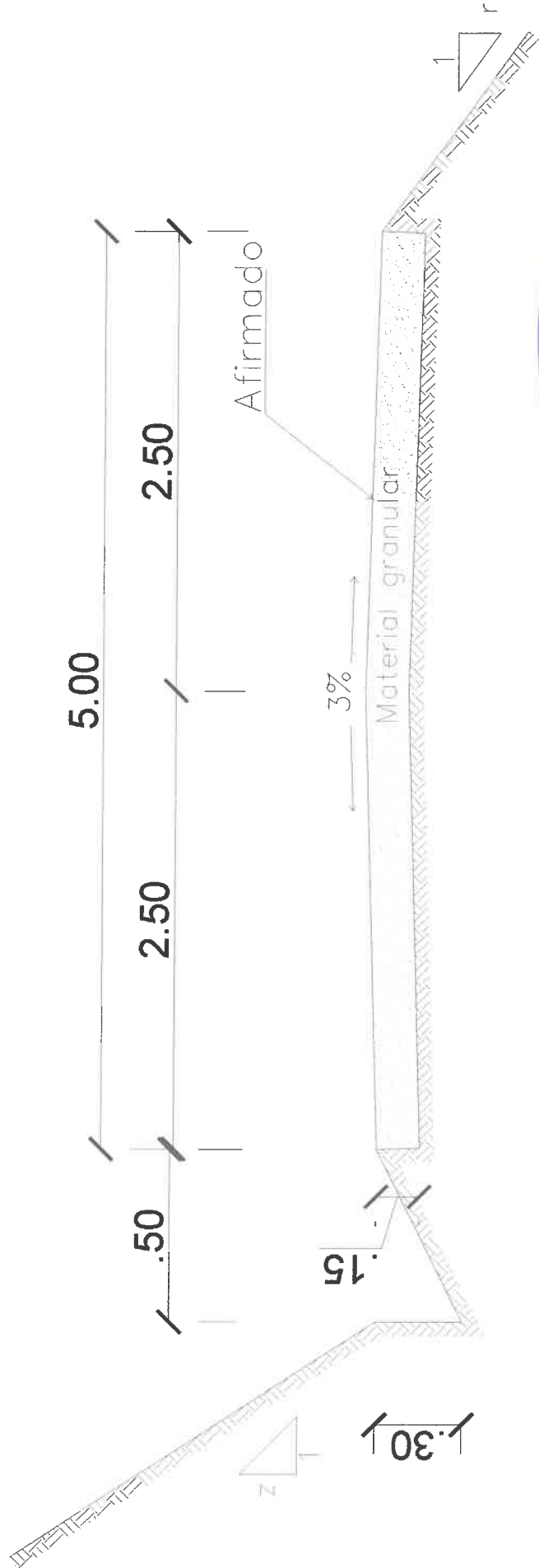

Terreno	Z
- Tierra	2
- Roca suelta	4
- Roca Duro	0

Terreno	R
- Tierra	1.0
- Roca	1.5

*César Eugenio Orizano*  
**INGENIERO CIVIL**  
 REG. CIP: 149837

*Sherly S. Morales V.*  
**INGENIERO CIVIL**  
 Reg CIP N° 133129

**MUNICIPALIDAD PROVINCIAL**  
**LEONCIO PRADO**  
 GESTION EDIL 2019 - 2022

ALCALDE: SR. MIGUELA MEZA MALPARTIDA

**SECCION TIPO Y**  
**ESTRUCTURA DE AFIRMADO**

INDICADA: OCTUBRE 2020

PROYECTO: SERVICIO PARA LA EJECUCION DE MANTENIMIENTO PERIODICO Y RUTINARIO DEL CAMINO  
 VECINAL "EMP. PE-5N (PACAE) - ALTO PACAE, EMP. PE-5N (PACAE) - PAMPA HERMOSA - ENRIQUE  
 VALERA, DEL DISTRITO DE SANTO DOMINGO DE ANDA, PROVINCIA DE LEONCIO PRADO, REGION  
 HUANUCO"

PROYECTISTA:  
**CONSORCIO MANTENIMIENTO VIAL PACAE**

PROYECTO Y DISEÑO:  
**ING. SHERLY S. MORALES V.**

REVISAR:  
**ING. SHERLY S. MORALES V.**

PLANO:  
**SECCION TIPO Y**  
**ESTRUCTURA DE AFIRMADO**

REGION: HUANUCO  
 DISTRITO: LEONCIO PRADO  
 LOCALIDAD: STO. DOMINGO DE ANDA

ESCALA: 1:1000

FECHA: OCTUBRE 2020